

Backenschnellwechsel-

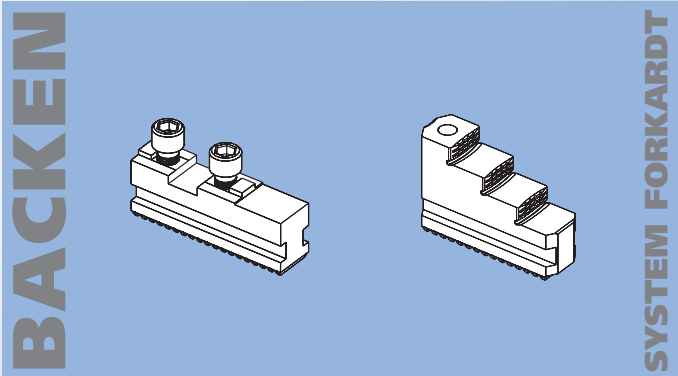

HG-F



- Backenwechsel in weniger als 1 Minute

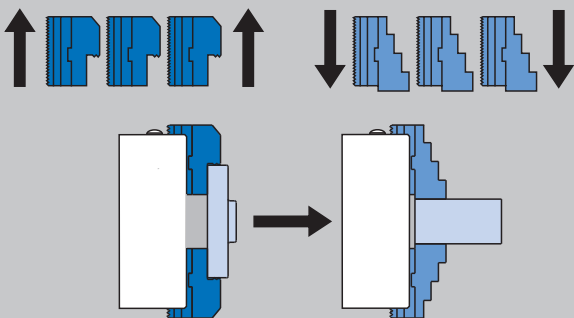

- Universell, da Backen versetzt oder gewendet werden können = weniger Backensätze

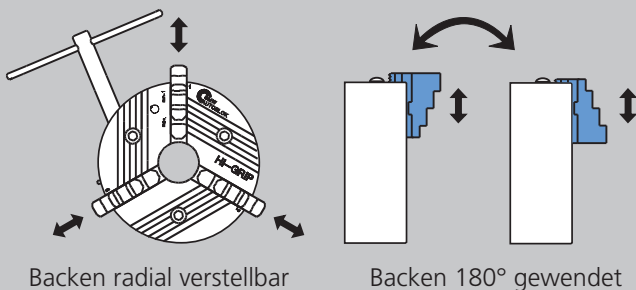

Flache Spannkraftkurve für sehr hohe Drehzahlen

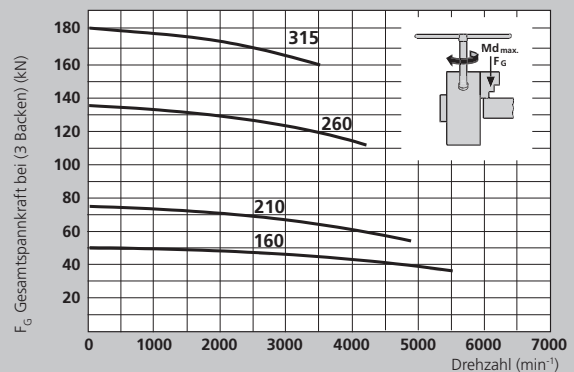

- Die max. statische Spannkraft wird durch Einleitung des max. zulässigen Betätigungs-Drehmoments erreicht. Voraussetzung ist ein neu gewartetes, gereinigtes und mit SMW K05 Fett geschmiertes Futter entsprechend den Angaben in der Betriebsanleitung.

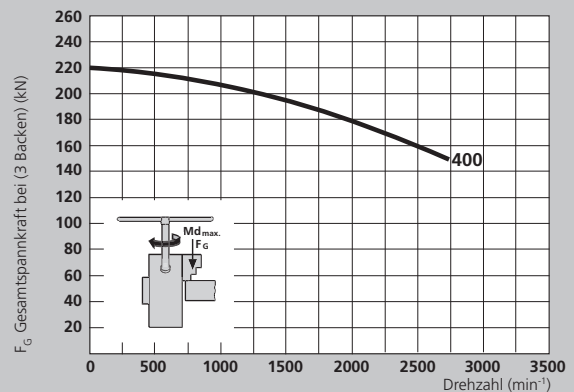

- Die dynamischen Spannkräfte der Spannfutter sind mit gehärteten Standard-Stufenbacken Typ GST gemessen.

- △ **Sicherheitshinweis / Beschädigungsgefahr**
bei höheren / schwereren Aufsatzbacken oder bei radial über den Futterkörper hinausstehenden Backen, muss das Betätigungs-Drehmoment / die Drehzahl entsprechend reduziert werden.

Handspannfutter HI-GRIP®

Direktmontage

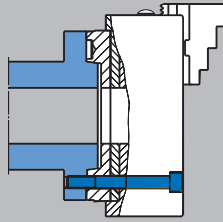

Aufnahme und Befestigungsloch-
kreis nach DIN 55026 / ISO-A 702/1

■ Kein Nachdrehen bereits einmal
ausgedrehter Backen notwendig,
da Rundlauf < 0.02
(z.B. HG-F 210)

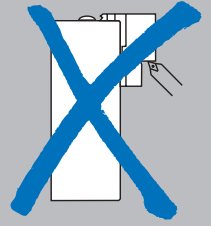

● Keilstangenantrieb garantiert höchste
● Präzision, Rundlauf- und
● Wiederholspanngenaugigkeit
● sowie höchste Spannkräfte

- Sicherheits-
- Backenausklüpfung
- mit Backensicherung

- Backensystem "F"
- (kompatibel mit
- Forkardt-Backen)

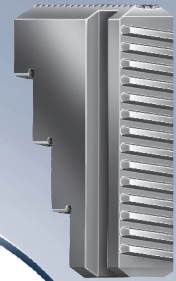
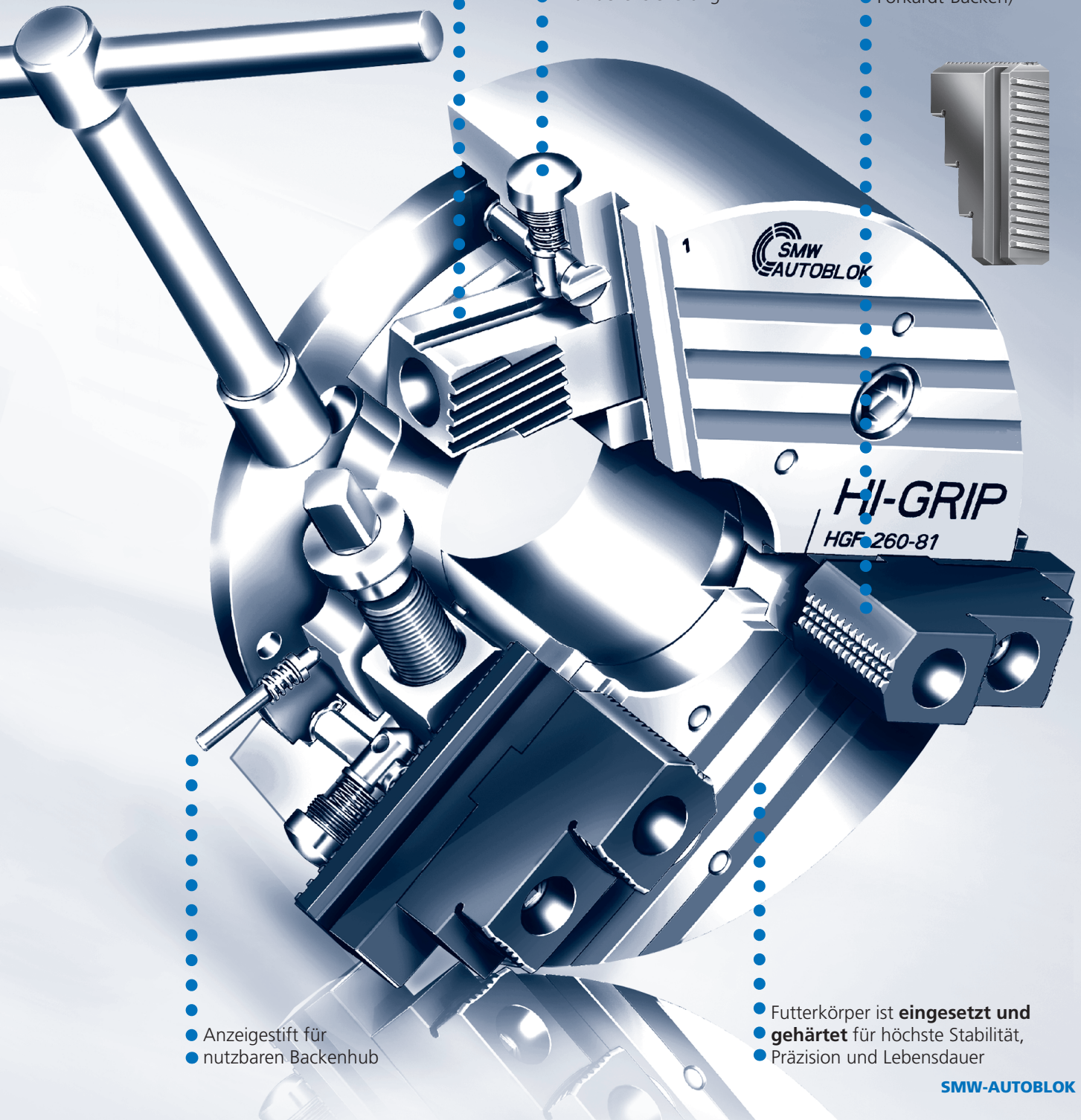

- Anzeigestift für
- nutzbaren Backenhub

- Futterkörper ist **eingesetzt und**
- **gehärtet** für höchste Stabilität,
- Präzision und Lebensdauer

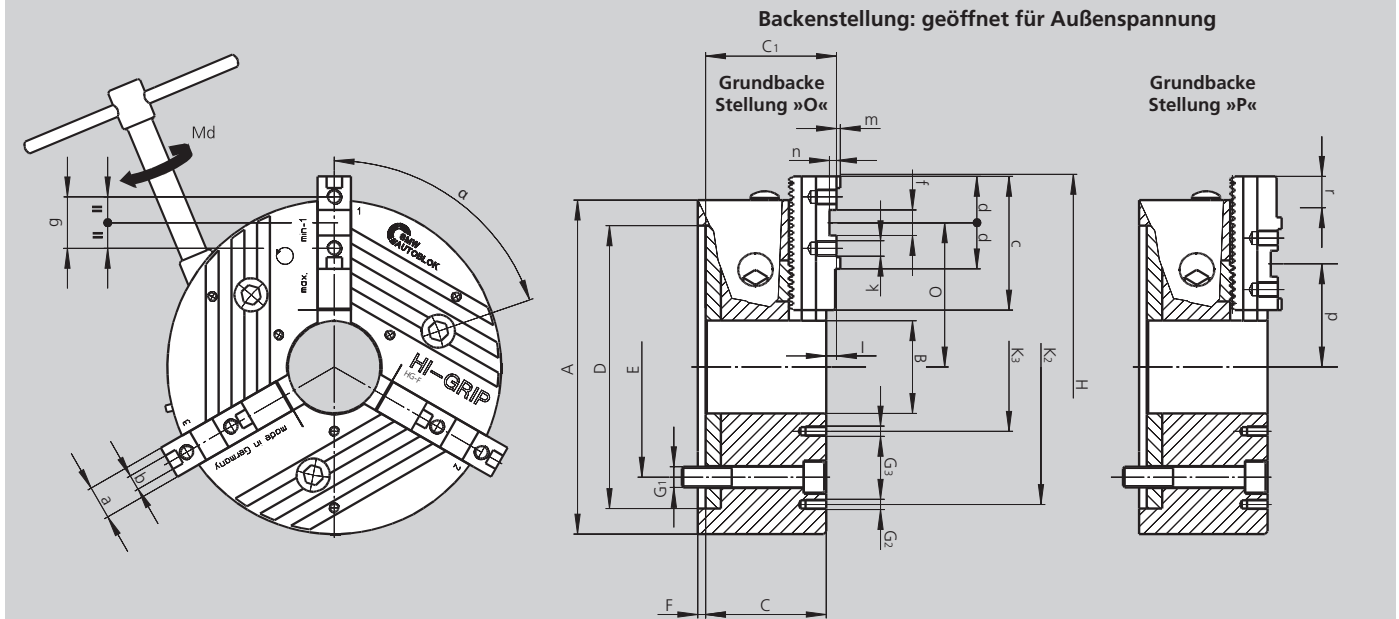

Technische Änderungen vorbehalten.
Für genauere Informationen steht Ihnen unser Kundenservice gerne zur Verfügung.

SMW-AUTOBLOK Typ		HG-F 160-46	HG-F 210-60	HG-F 260-81	HG-F 315-102	HG-F 400-128	
Aufnahme	Größe	Z140	Z170	Z220	Z300	Z380	
H6	A	165	210	260	315	400	
	B	46	60	81	102	128	
	C	64	85.5	94	111	132	
	C1	71	92.7	101.7	120.1	141.9	
	D	140	170	220	300	380	
	E	104.8	133.4	171.4	235	330.2	
	F	5	6	6	6	6	
	G1	M10	M12	M16	M20	M24	
	G2	-	M10 / 3 x 120°	M10 / 3 x 120°	M10 / 3 x 120°	M12 / 3 x 120°	
	G3	M5 / 3 x 120°	M6 / 3 x 120°	M8 / 3 x 120°	M10 / 3 x 120°	M12 / 3 x 120°	
Schwingdurchmesser	H	195	250	300	372	492	
	K2	-	168	210	268	330	
	K3	75	75	95	120	160	
	α°	68	64	66	65.5	64.5	
Grundbacke	β°	-	60	60	55	45	
		MFG 160	MFG 200	MFG 250	MFG 315	MFG 400	
f7	a	20	22	26	32	45	
	b	8	10	12	12	18	
	c	74	90	110	125	160	
	d	28	33	36	36	50	
	f	18	20	20	26	30	
H7	g	32	40	40	54	60	
	Gewinde / Gewindetiefe	k	M8 x 1 / 12	M8 x 1 / 13	M12 x 1.5 / 15	M12 x 1.5 / 17	M16 / 30
		l	6	7.2	7.7	9.3	9.9
		m	2.5	3	3	3	4
n		5	6	6	8	9	
Max. / min.	o	69.5 / 55.1	86.5 / 62	112.2 / 82.4	149 / 93	193.6 / 125.6	
Max. / min.	p	51.5 / 37.1	67.3 / 42.8	74.3 / 44.3	103 / 54	134.3 / 66.3	
Zahnteilung Grundbacke	-	4.8	4.9	6	7	8.5	
Versatz Grundbacke	r	14.4	24.5	30	56	68	
Versatz Grundbacke	Zähne	3	5	5	8	8	
Nutzhub / Backe	mm	5.9	6.2	7.4	9.6	11.4	
Max. Gesamtspannkraft	kN	60	75	130	180	220	
Bei max. Drehmoment Md	Nm	80	120	160	200	250	
Drehzahl	min ⁻¹	5500	4800	4200	3500	2700	
Masse ohne Backen	kg	8.3	19	32	53	103	
Massenträgheitsmoment	kg·m ²	0.03	0.09	0.25	0.60	1.9	

■ Bestellübersicht

Futter mit Zentrieraufnahme DIN 6350

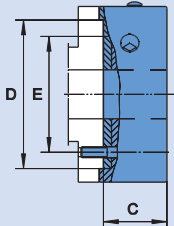

Futter	HG-F 160-46		HG-F 210-60			HG-F 260-81		HG-F 315-102		HG-F 400-128	
Aufnahme	Z140		Z170			Z220		Z300		Z380	
C	64		85.5			94		111		132	
D	140		170			220		300		380	
E	104.8		133.4			171.4		235		330.2	
Futter mit MFG + WAK											
Id.-Nr.	090521		090026			090058		090090		090122	
Futter mit FST											
Id.-Nr.	090523		090028			090060		090092		090124	
Futter mit MFG + GUA											
Id.-Nr.	090522		090027			090059		090091		090123	

Futter mit ISO-A DIN 55026

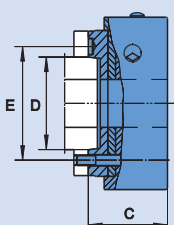

Futter	HG-F 160-46		HG-F 210-60			HG-F 260-81		HG-F 315-102		HG-F 400-128	
Aufnahme	A4	A5	A5	A6	A8	A6	A8	A8	A11	A11	A15
C	84	79	109.5	107.5	125.5	118	119	141	141	168	168
D	63.51	82.56	82.56	106.39	139.73	106.39	139.73	139.73	196.88	196.88	285.77
E	82.6	104.8	104.8	133.4	171.4	133.4	171.4	171.4	235.0	235.0	330.2
Futter mit MFG + WAK											
Id.-Nr.	090524	090527	090543	090030	090034	090062	090066	090094	090098	090126	090130
Futter mit FST											
Id.-Nr.	090526	090529	090545	090032	090036	090064	090068	090096	090100	090128	090132
Futter mit MFG + GUA											
Id.-Nr.	090525	090528	090544	090031	090035	090063	090067	090095	090099	090127	090131

Futter mit Bajonett DIN 55027 Typ C

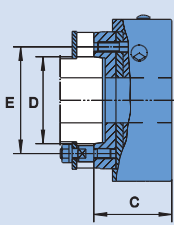

Futter	HG-F 160-46		HG-F 210-60			HG-F 260-81		HG-F 315-102		HG-F 400-128	
Aufnahme	C4	C5	C5	C6	C8	C6	C8	C8	C11	C11	C15
C	84	84	107.5	107.5	125.5	119	119	141	141	168	168
D	63.51	82.56	82.56	106.39	139.73	106.39	139.73	139.73	196.88	196.88	285.77
E	85	104.8	104.8	133.4	171.4	133.4	171.4	171.4	235.0	235.0	330.2
Futter mit MFG + WAK											
Id.-Nr.	090530	090533	090546	090038	090042	090070	090074	090102	090106	090134	090138
Futter mit FST											
Id.-Nr.	090532	090535	090548	090040	090044	090072	090076	090104	090108	090136	090140
Futter mit MFG + GUA											
Id.-Nr.	090531	090534	090547	090039	090043	090071	090075	090103	090107	090135	090139

Futter mit Camlock DIN 55029 Typ S

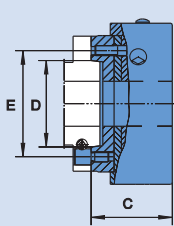

Futter	HG-F 160-46		HG-F 210-60			HG-F 260-81		HG-F 315-102		HG-F 400-128	
Aufnahme	S4	S5	S5	S6	S8	S6	S8	S8	S11	S11	S15
C	92	92	118.5	118.5	125.5	132	132	154	154	182	182
D	63.51	82.56	82.56	106.39	139.73	106.39	139.73	139.73	196.88	196.88	285.77
E	82.6	104.8	104.8	133.4	171.4	133.4	171.4	171.4	235.0	235.0	330.2
Futter mit MFG + WAK											
Id.-Nr.	090536	090539	090549	090046	090050	090078	090082	090110	090114	090142	090146
Futter mit FST											
Id.-Nr.	090538	090541	090551	090048	090052	090080	090084	090112	090116	090144	090148
Futter mit MFG + GUA											
Id.-Nr.	090537	090540	090550	090047	090051	090079	090083	090111	090115	090143	090147

Im Lieferumfang enthalten: Befestigungselemente (Schrauben bzw. Stehbolzen bzw. Camlockbolzen).

HG-F

BACKENSCHNELLWECHSEL
Backen-System Forkardt

■ Backen

MFG

Harte Grundbacken

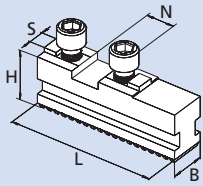

Futter	HG-F 160	HG-F 210	HG-F 260	HG-F 315	HG-F 400
Backen Typ	MFG 160	MFG 200	MFG 250	MFG 315	MFG 400
Id.-Nr.	081303	081304	081305	081306	081307
B	20	22	26	32	45
H	29.5	35	40	46	55
L	74	90	110	125	160
N	18	20	20	26	30
S	8	10	12	12	18
kg / Satz	0.8	1.2	2.0	3.3	7.3

WAK

Weiche Aufsatzbacken

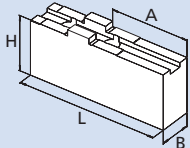

Futter	HG-F 160	HG-F 210	HG-F 260	HG-F 315	HG-F 400
Backen Typ	WAK 160-10	WAK 200-10	WAK 250-10	WAK 400-10	WAK 500-10
Id.-Nr.	012491	012492	012493	012494	012495
B	20	22	30	35	50
H	35.5	42	50	54	73
L	85	105	125	145	180
A	42	50	70	74	100
kg / Satz	1.2	2.0	3.6	5.8	13.7

WAKS

Breite, weiche Aufsatzbacken

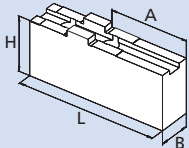

Futter	HG-F 160	HG-F 210	HG-F 260	HG-F 315	HG-F 400
Backen Typ	WAKS 140-10	WAKS 200-30	WAKS 250-20	WAKS 400-30	WAKS 500-30
Id.-Nr.	012496	012497	012498	012500	012501
B	35	40	60	80	90
H	35.5	36	55	64	73
L	63	70	90	100	130
A	25	27	44	44	65
kg / Satz	1.5	1.9	6.2	11.0	16.4

BFR

Weiche Blockbacken

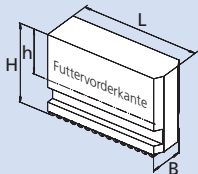

Futter	HG-F 160	HG-F 210	HG-F 260	HG-F 315	HG-F 400
Backen Typ	BFR 160	BFR 200	BFR 250	BFR 315	BFR 400
Id.-Nr.	081272	081273	081274	081275	081276
B	20	22	26	32	45
H	45	60	70	81	93
h	24	35	40	46	45
L	79	94	115	140	176
kg / Satz	1.4	2.6	4.4	7.4	15.4

FST

Harte Stufenblockbacken

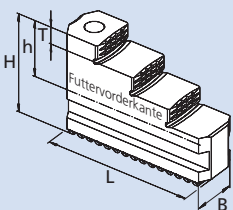

Spannbereiche

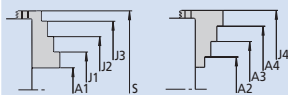

Futter	HG-F 160	HG-F 210	HG-F 260	HG-F 315	HG-F 400
Backen Typ	FST 170	FST 210	FST 250	FST 315	FST 400
Id.-Nr.	081282	081283	081284	081285	081286
B	20	22	26	32	45
H	45	60	70	79	93
h	24	35	40	46	53
L	79	94	114	130	167
T	7.5	1.0	14	15	20
kg / Satz	1.1	1.9	3.3	5.2	10.8
A1	6-59	10-96	19-99	20-115	48-173
A2	42-89	56-130	76-142	85-180	116-238
A3	73-120	96-170	120-186	140-235	184-308
A4	104-151	136-210	164-230	195-290	252-378
J1	44-78	70-147	81-147	80-170	118-243
J2	74-110	109-187	125-191	135-225	186-310
J3	105-141	149-228	169-235	190-282	253-378
J4	135-182	186-260	211-278	255-350	328-448
S	198	244	280	350	456



BACKEN-KATALOG

Anfordern oder
herunterladen unter:
www.smw-autoblok.de

HG-F

BACKENSCHNELLWECHSEL
Backen-System Forkardt

- Backen
- Fett

GUA Harte, umkehrbare Aufsatzbacken

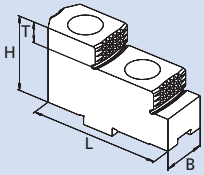

Spannbereiche

Grundbackenstellung "O"

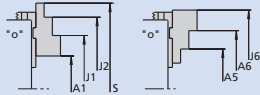

Grundbackenstellung "P"

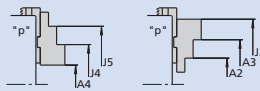

Futter	HG-F 160	HG-F 210	HG-F 260	HG-F 315	HG-F 400
Backen Typ	GUA 160	GUA 200	GUA 250	GUA 400	GUA 500
Id.-Nr.	012484	012485	012486	012487	012488
B	20	22	30	36	45
H	36.5	38	50	56	70
L	63	72	90	105	130
T	7.5	10	14	15	20
kg / Satz	0.6	0.8	1.9	3.2	10.8
A1	32-69	55-111	73-161	64-194	108-264
A2	60-98	69-125	45-101	44-108	70-158
A3	85-123	96-152	125-181	156-220	171-259
A4	13-51	17-73	20-97	22-100	24-146
A5	78-116	104-163	76-165	72-202	121-277
A6	103-141	131-190	156-245	134-314	222-378
J1	91-129	117-174	152-240	140-270	223-379
J2	116-154	144-201	233-321	256-382	324-480
J3	144-181	158-215	204-259	323-296	286-374
J4	74-111	80-136	101-177	93-176	138-260
J5	99-136	107-163	180-257	210-288	239-361
J6	162-200	193-253	235-323	260-390	336-492
S	198	196-253/255	333	372	492



BACKEN-KATALOG
Anfordern oder
herunterladen unter:
www.smw-autoblok.de

Wichtig für Wartung und sicheren Betrieb Deshalb gleich mitbestellen

Gleitpaste K05®

Speziell für die Schmierung von Hand-
und Kraftspannfuttern entwickelt



Kartusche 14 Oz. (DIN 1284)
Fettinhalt 500 g
Id.-Nr. 016440

Dose 1000 g
Id.-Nr. 011881



- Hohe Haftfestigkeit
- Hohe Auswaschbeständigkeit bei Einsatz von Kühlschmieremulsion
- Hohe Tragfähigkeit
- Niedriger Reibungskoeffizient
- Verhindert Passungsrost

Fettpresse

Fettpresse (DIN 1283) für
Kartuschen 14 Oz. (DIN 1284)



Ab schmierset Id.-Nr. 083726

Lieferumfang

- Fettpresse
- 1 Adapter flexibel für Kegelschmiernippel
- 1 Adapter für Trichterschmiernippel