

Backenschnellwechsel-

BACKEN

Gleiche Backen wie für KNCS-N

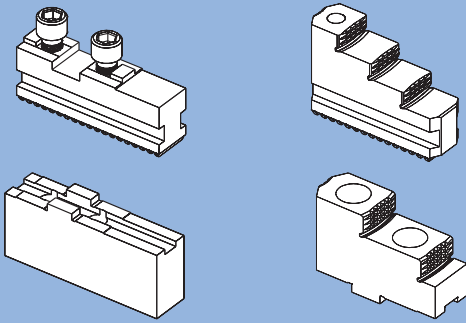

SYSTEM SMW

HG-N



- Backenwechsel in weniger als 1 Minute

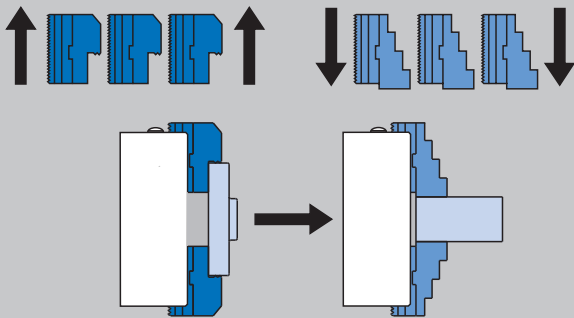

- Universell, da Backen versetzt oder gewendet werden können = weniger Backensätze

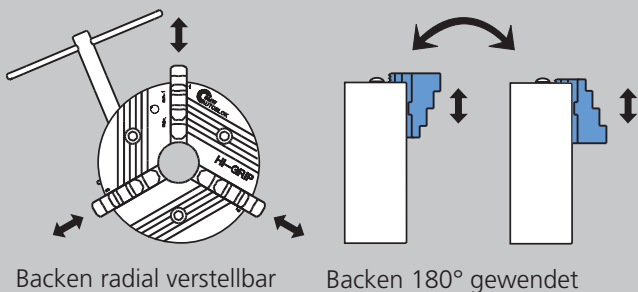

Backen radial verstellbar

Backen 180° gewendet

Flache Spannkraftkurve für sehr hohe Drehzahlen

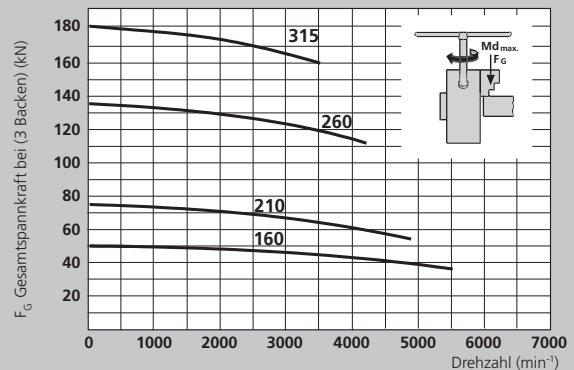

- Die max. statische Spannkraft wird durch Einleitung des max. zulässigen Betätigungs-Drehmoments erreicht. Voraussetzung ist ein neu gewartetes, gereinigtes und mit SMW K05 Fett geschmiertes Futter entsprechend den Angaben in der Betriebsanleitung.

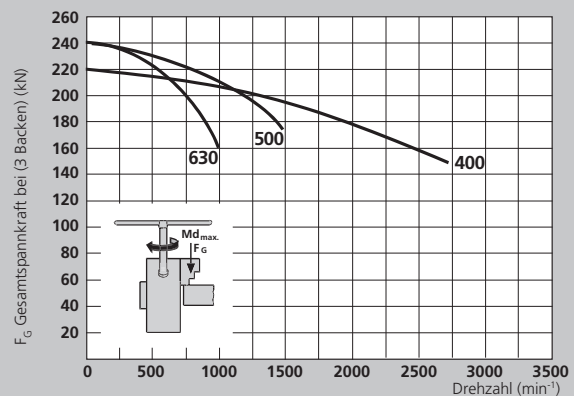

- Die dynamischen Spannkräfte der Spannfutter sind mit gehärteten Standard-Stufenbacken Typ GST gemessen.

⚠ Sicherheitshinweis / Beschädigungsgefahr

Bei höheren / schwereren Aufsatzbacken oder bei radial über den Futterkörper hinausstehenden Backen muss das Betätigungs-Drehmoment / die Drehzahl entsprechend reduziert werden.

Handspannfutter HI-GRIP®

Direktmontage

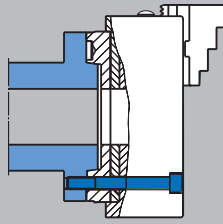

Aufnahme und Befestigungsloch-
kreis nach DIN 55026 / ISO-A 702/1

■ Kein Nachdrehen bereits einmal
ausgedrehter Backen notwendig,
da Rundlauf < 0.02
(z.B. HG-N 210)

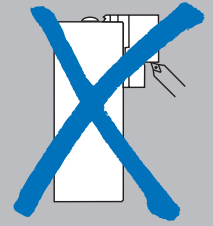

● Keilstangenantrieb
● garantiert höchste Präzision,
● Rundlauf- und Wiederhol-
● spanngenauigkeit sowie höchste
● Spannkräfte

● Sicherheits-
● Backenausklindung
● mit Backensicherung

● Backensystem SMW

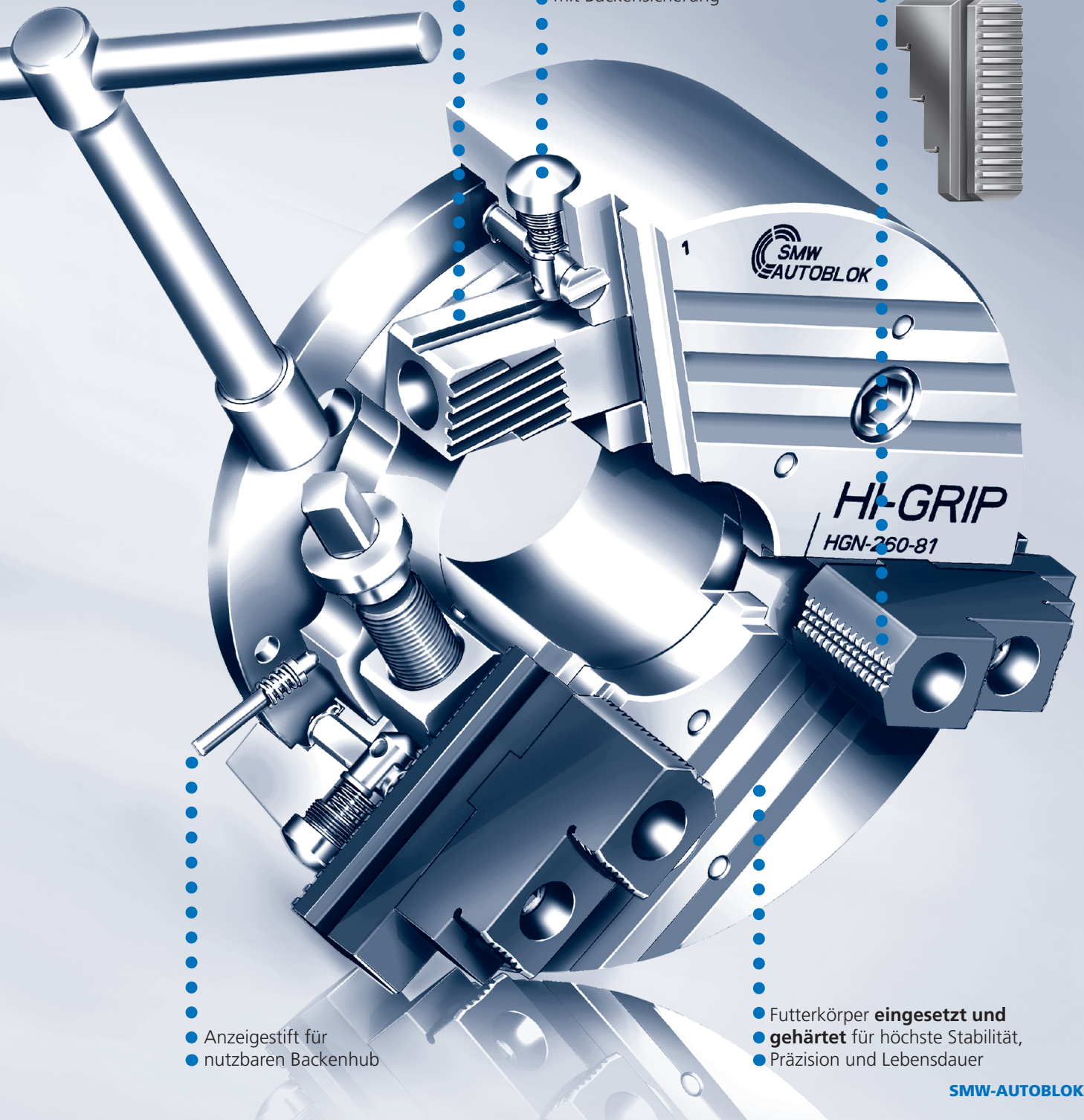

● Anzeigestift für
● nutzbaren Backenhub

● Futterkörper **eingesetzt und**
● **gehärtet** für höchste Stabilität,
● Präzision und Lebensdauer

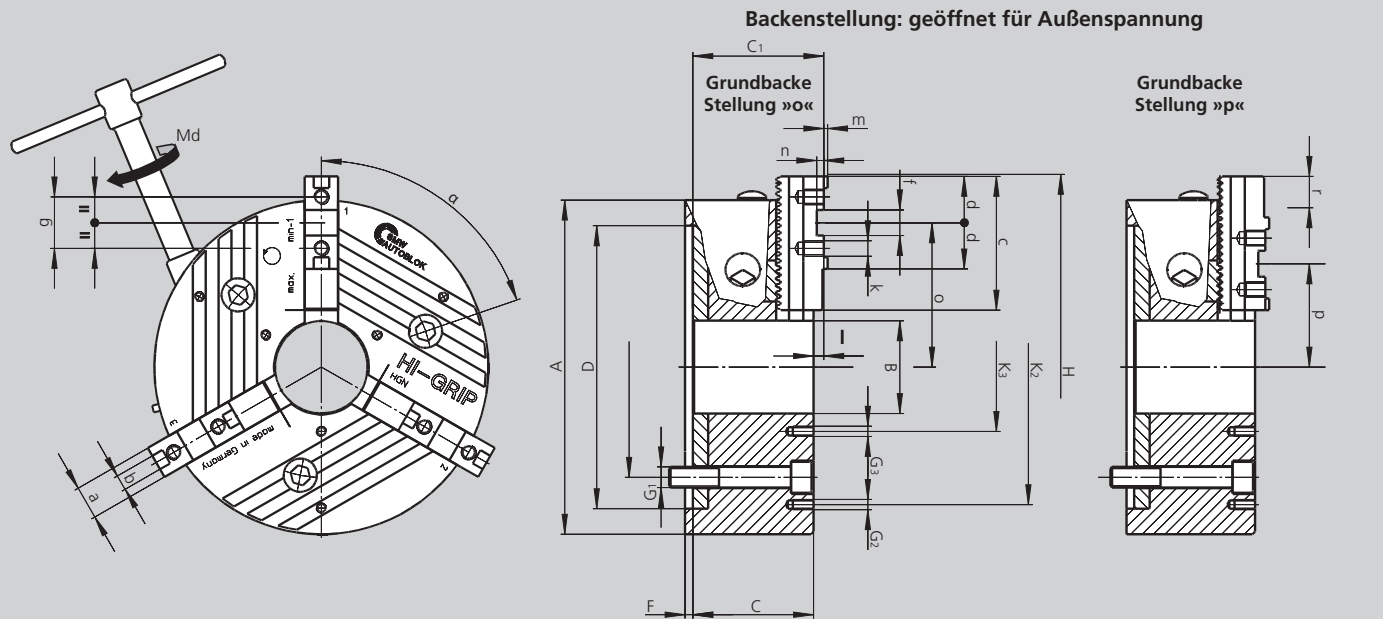

Technische Änderungen vorbehalten.
Für genauere Informationen steht Ihnen unser Kundenservice gerne zur Verfügung.

SMW-AUTOBLOK Typ		HG-N 160-46	HG-N 210-60	HG-N 260-81	HG-N 315-102	HG-N 400-128	HG-N 500-165	HG-N 630-254
Aufnahme	Größe	Z140	Z170	Z220	Z300	Z380	Z380	Z380
H6	A	165	210	260	315	400	500	630
	B	46	60	81	102	128	165	254
	C	64	85.5	93.7	110.8	125	136	143
	C1	71	90.4	102	120.1	134.3	146	153
	D	140	170	220	300	380	380	380
	E	104.8	133.4	171.4	235	330.2	330.2	330.2
	F	5	6	6	6	6	8	8
	G1	M10	M12	M16	M20	M24	M24	M24
	G2	-	M10 / 3 x 120°	M10 / 3 x 120°	M10 / 3 x 120°	M12 / 3 x 120°	M16 / 9 x 40°	M16 / 6 x 60°
	G3	M5 / 3 x 120°	M6 / 3 x 120°	M8 / 3 x 120°	M10 / 3 x 120°	M12 / 3 x 120°	M12 / 3 x 120°	M12 / 3 x 120°
Schwingdurchmesser	H	194	244	300	358	426	530	685
	K2	-	168	210	268	330	420	550
	K3	75	75	95	120	152	195	290
	α	76°	74°	71°	71°	71°	71°	74°
	β	-	60°	60°	60°	60°	20°	30°
Grundbacke		GBK 160	GBK 200	GBK 250	GBK 315	GBK 400	GBK 500	GBK 630
	a	20	22	26	32	32	45	45
	b	8	10	12	12	12	18	18
	c	65	85	104	115	125	160	200
	d	28	33	36	36	43	50	50
	f	18	20	20	20 (26)	26	30	30
	g	32	40	40	40 (54)	54	60	60
	k	M8 / 12	M8 / 13	M12 / 15	M12 / 17	M12 / 17	M16 / 34	M16 / 34
	l	6	4.9	8.3	9.3	9.3	10	10
	m	2.5	2.5	3	3	3	4	4
Max. / min.	o	68.5 / 49.5	88 / 64.5	112.4 / 79.4	141.3 / 102.8	168.8 / 113.8	211 / 141	291.5 / 200.5
	p	59.3 / 40.5	69 / 45.5	80.6 / 47.6	98.3 / 59.8	129.8 / 74.8	150 / 80	191.5 / 100.5
Zahnteilung Grundbacke	-	4.7	4.7	5.5	5.5	5.5	7	7
Versatz Grundbacke	r	18.8	23.5	33	38.5	55	70	91
Versatz Grundbacke	Zähne	4	5	6	7	10	10	13
Nutzhub / Backe	mm	5.9	6.4	7.4	9.6	11.4	11.5	13
Max. Gesamtspannkraft	kN	60	75	130	180	220	250	250
Bei max. Drehmoment Md	Nm	80	120	160	200	250	260	260
Drehzahl	min ⁻¹	5500	4800	4200	3500	2700	1500	1000
Masse ohne Backen	kg	8.3	19	32	53	103	161	270
Massenträgheitsmoment	kg·m ²	0.03	0.09	0.25	0.60	1.9	4.5	12

Bestellübersicht

Futter mit Zentrieraufnahme DIN 6350



Futter	HG-N 160-46		HG-N 210-60		HG-N 260-81		HG-N 315-102		HG-N 400-128		HG-N 500-165		HG-N 630-254		
Aufnahme	Z140		Z170		Z220		Z300		Z380		Z380		Z380		
C	81		85.5		94		111		125		136		136		
D	140		170		220		300		380		380		380		
E	104.8		133.4		171.4		235		330.2		330.2		330.2		
Futter mit GBK + WAK															
Id.-Nr.	089310		089538		089550		089562		089574		089584		089708		
Futter mit GST															
Id.-Nr.	089312		089313		089317		089321		089325		089328		089709		
Futter mit GBK + GUA															
Id.-Nr.	089331		089539		089551		089563		089575		089585		089710		

Futter mit ISO-A DIN 55026

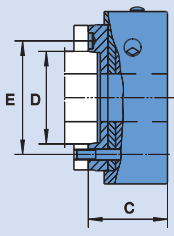

Futter	HG-N 160-46		HG-N 210-60		HG-N 260-81		HG-N 315-102		HG-N 400-128		HG-N 500-165		HG-N 630-254		
Aufnahme	A4	A5	A5	A6	A8	A6	A8	A8	A11	A11	A15	A11	A15	A11	A15
C	101	101	109.5	107.5	125.5	118	119	141	141	165	161	176	172	176	172
D	63.52	82.57	82.57	106.39	139.73	106.39	139.73	139.73	196.88	196.88	285.77	196.88	285.77	196.88	285.77
E	82.6	104.8	104.8	133.4	171.4	133.4	171.4	171.4	235.0	235.0	330.2	235.0	330.2	235.0	330.2
Futter mit GBK + WAK															
Id.-Nr.	089332	089342	090458	089540	089542	089552	089554	089564	089566	089576	089578	089586	089588	089711	089713
Futter mit GST															
Id.-Nr.	089962	089346	090459	089314	089315	089318	089319	089322	089323	089326	089327	089329	089330	089715	089732
Futter mit GBK + GUA															
Id.-Nr.	089427	089434	090460	089541	089543	089553	089555	089565	089567	089577	089579	089587	089589	089749	089760

Futter mit Bajonett DIN 55027 Typ C

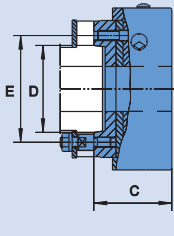

Futter	HG-N 160-46		HG-N 210-60		HG-N 260-81		HG-N 315-102		HG-N 400-128		HG-N 500-165		HG-N 630-254		
Aufnahme	C4	C5	C5	C6	C8	C6	C8	C8	C11	C11	C15	C11	C15	C11	C15
C	101	101	107.5	107.5	125.5	119	119	141	141	161	161	172	172	172	172
D	63.52	82.57	82.57	106.39	139.73	106.39	139.73	139.73	196.88	196.88	285.77	196.88	285.77	196.88	285.77
E	85	104.8	104.8	133.4	171.4	133.4	171.4	171.4	235.0	235.0	330.2	235.0	330.2	235.0	330.2
Futter mit GBK + WAK															
Id.-Nr.	089464	089487	090461	089544	089546	089556	089558	089568	089570	089580	089582	089590	089592	089761	089762
Futter mit GST															
Id.-Nr.	089488	089489	090462	089478	089479	089480	089476	089481	089482	089483	089484	089485	089486	089765	089766
Futter mit GBK + GUA															
Id.-Nr.	089518	089519	090463	089545	089547	089557	089559	089569	089571	089581	089583	089591	089593	089786	089802

Futter mit Camlock DIN 55029 Typ S

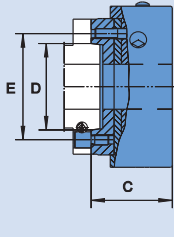

Futter	HG-N 160-46		HG-N 210-60		HG-N 260-81		HG-N 315-102		HG-N 400-128		HG-N 500-165		HG-N 630-254		
Aufnahme	S4	S5	S5	S6	S8	S6	S8	S8	S11	S11	S15	S11	S15	S11	S15
C	109	109	118.5	118.5	125.5	132	132	154	154	175	175	186	186	186	186
D	63.52	82.57	82.57	106.39	139.73	106.39	139.73	139.73	196.88	196.88	285.77	196.88	285.77	196.88	285.77
E	82.6	104.8	104.8	133.4	171.4	133.4	171.4	171.4	235.0	235.0	330.2	235.0	330.2	235.0	330.2
Futter mit GBK + WAK															
Id.-Nr.	089520	089528	090464	089901	089905	089909	089913	089917	089921	089925	089929	089933	089937	089803	089832
Futter mit GST															
Id.-Nr.	089602	089663	089996	089899	089903	089907	089911	089915	089919	089923	089927	089931	089935	089843	089897
Futter mit GBK + GUA															
Id.-Nr.	089668	089674	090466	089902	089906	089910	089914	089918	089922	089926	089930	089934	089938	089942	089955

Im Lieferumfang enthalten: Befestigungselemente (Schrauben bzw. Stehbolzen bzw. Camlockbolzen).

HG-N

BACKENSCHNELLWECHSEL

■ Backen

GBK Harte Grundbacken

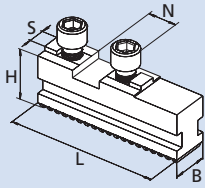

Futter	HG-N 160	HG-N 210	HG-N 260	HG-N 315	HG-N 400	HG-N 500	HG-N 630
Backen Typ	GBK 160	GBK 200	GBK 250	GBK 315	GBK 400	GBK 500	GBK 630
Id.-Nr.	012439	012440	012441	012442	012443	012444	012445
B	20	22	26	32	32	45	45
H	27.5	29.5	37	43	43	57	57
L	65	85	104	115	125	160	200
N	18	20	20	20	26	30	30
S	8	10	12	12	12	18	18
kg / Satz	0.7	1.0	1.8	2.7	3.0	7.1	9.0

WAK Weiche Aufsatzbacken

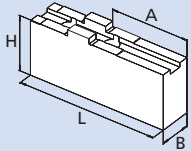

Futter	HG-N 160	HG-N 210	HG-N 260	HG-N 315	HG-N 400	HG-N 500	HG-N 630
Backen Typ	WAK 160-10	WAK 200-10	WAK 250-10	WAK 250-10	WAK 400-10	WAK 500-10	WAK 500-10
Id.-Nr.	012491	012492	012493	012493	012494	012495	012495
B	20	22	30	30	35	50	50
H	35.5	42	50	50	54	73	73
L	85	105	125	125	145	180	180
A	42	50	70	70	74	100	100
kg / Satz	1.2	2.0	3.6	3.6	5.8	13.7	13.7

WAKS Breite, weiche Aufsatzbacken

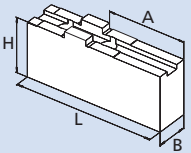

Futter	HG-N 160	HG-N 210	HG-N 260	HG-N 315	HG-N 400	HG-N 500	HG-N 630
Backen Typ	WAKS 140-10	WAKS 200-30	WAKS 250-20	WAKS 250-30	WAKS 400-30	WAKS 500-30	WAKS 500-30
Id.-Nr.	012496	012497	012498	012499	012500	012501	012501
B	35	40	60	80	80	90	90
H	35.5	36	55	55	64	73	73
L	63	70	90	90	100	130	130
A	25	27	44	44	44	65	65
kg / Satz	1.5	1.9	6.2	8.5	11.0	16.4	16.4

UVB Weiche Blockbacken

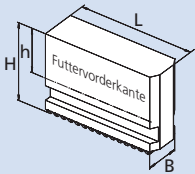

Futter	HG-N 160	HG-N 210	HG-N 260	HG-N 315	HG-N 400	HG-N 500	HG-N 630
Backen Typ	UVB 160	UVB 200	UVB 250	UVB 315	UVB 400	UVB 500	UVB 630
Id.-Nr.	012447	012448	012449	012450	012451	012452	012453
B	20	22	26	32	32	45	45
H	60	70	90	100	100	134	134
h	39.4	45	61	66	66	87	87
L	69	83	108	119	146.5	175	230
kg / Satz	1.8	2.8	5.5	8.2	10	23	30

GST Harte Stufenblockbacken

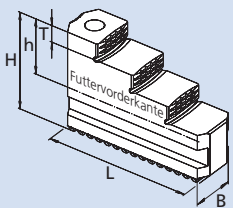

Futter	HG-N 160	HG-N 210	HG-N 260	HG-N 315	HG-N 400	HG-N 500	HG-N 630
Backen Typ	GST 170	GST 210	GST 260	GST 315	GST 400	GST 500	GST 500
Id.-Nr.	035867	035863	037623	012457	012458	012459	012459
B	20	22	26	32	32	45	45
H	43.5	51	60	66	70	93	93
h	22	26	31.3	32	36	46	46
L	67	84	100	116.2	136.4	175	175
T	7	8	10	10	11	20	20
kg / Satz	0.82	1.4	2.23	3.48	4.4	11.47	11.47
A1	6-59	10-96	10-98	20-115	53-173	65-195	153-313
A2	42-89	56-130	62-150	85-180	116-238	160-285	241-401
A3	73-120	96-170	111-200	140-235	184-308	310-435	391-551
A4	104-151	136-210	161-250	195-290	252-378	-	-
J1	44-78	70-147	63-149	80-170	118-243	-	-
J2	74-110	109-187	112-199	135-225	186-310	170-295	254-414
J3	105-141	149-228	161-249	190-282	253-378	320-445	404-564
J4	135-182	186-260	212-300	255-350	328-448	-	-
S	198	244	303	350	456	540	660

Spannbereiche

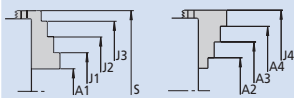

BACKEN-KATALOG

Anfordern oder
herunterladen unter:
www.smw-autoblok.de

- Backen
- Fett

BACKENSCHNELLWECHSEL

GUA

Harte, umkehrbare Aufsatzbacken

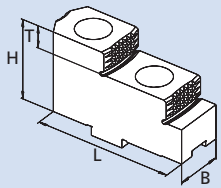

Spannbereiche

Grundbackenstellung "O"

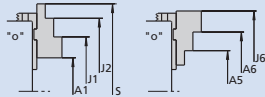

Grundbackenstellung "P"

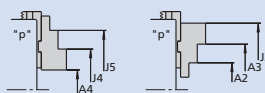

Futter	HG-N 160	HG-N 210	HG-N 260	HG-N 315	HG-N 400	HG-N 500	HG-N 630
Backen Typ	GUA 160	GUA 200	GUA 250	GUA 250	GUA 400	GUA 500	GUA 500
Id.-Nr.	012484	012485	012486	012486	012487	012488	012488
B	20	22	30	30	36	45	45
H	36.5	38	50	50	56	70	70
L	63	72	90	90	105	130	130
T	7.5	10	14	14	15	20	20
kg / Satz	0.6	0.8	1.9	1.9	3.2	10.8	10.8
A1	32-69	55-111	73-161	120-205	138-258	150-308	265-469
A2	60-98	69-125	45-101	48-120	78-188	37-181	58-262
A3	85-123	96-152	125-181	130-200	186-298	144-302	179-383
A4	13-51	17-73	20-97	36-188	60-183	33-191	65-269
A5	78-116	104-163	76-165	120-205	143-268	143-301	258-462
A6	103-141	131-190	156-245	205-285	253-378	264-422	379-583
J1	91-129	117-174	152-240	202-285	218-338	259-417	374-578
J2	116-154	144-201	233-321	280-365	328-448	380-538	495-699
J3	144-181	158-215	204-259	208-280	263-380	253-411	288-492
J4	74-111	80-136	101-177	110-200	138-263	139-297	174-378
J5	99-136	107-163	180-257	198-280	248-373	260-418	295-499
J6	162-200	193-253	235-323	276-365	333-458	373-531	488-692
S	198	196-253/255	333	390	-	570	732



BACKEN-KATALOG

Anfordern oder herunterladen unter: www.smw-autoblok.de

Wichtig für Wartung und sicheren Betrieb Deshalb gleich mitbestellen

Gleitpaste K05®

Speziell für die Schmierung von Hand- und Kraftspannfuttern entwickelt



Kartusche 14 Oz. (DIN 1284)
Fettinhalt 500 g
Id.-Nr. 016440

Dose 1000 g
Id.-Nr. 011881



- Hohe Haftfestigkeit
- Hohe Auswaschbeständigkeit bei Einsatz von Kühlschmieremulsion
- Hohe Tragfähigkeit
- Niedriger Reibungskoeffizient
- Verhindert Passungsrost

Fettpresse

Fettpresse (DIN 1283) für Kartuschen 14 Oz. (DIN 1284)



Abschmierset Id.-Nr. 083726

Lieferumfang

- Fettpresse
- 1 Adapter flexibel für Kegelschmiernippel
- 1 Adapter für Trichterschmiernippel