

Kurze Rüstzeiten, höchste Wirtschaftlichkeit

Das original Backenschnellwechsel Handspannfutter

HG-NB EXTRA GROSSER DURCHGANG

▶ ALLE VORHANDENEN AUFSATZBACKEN VERWENDBAR

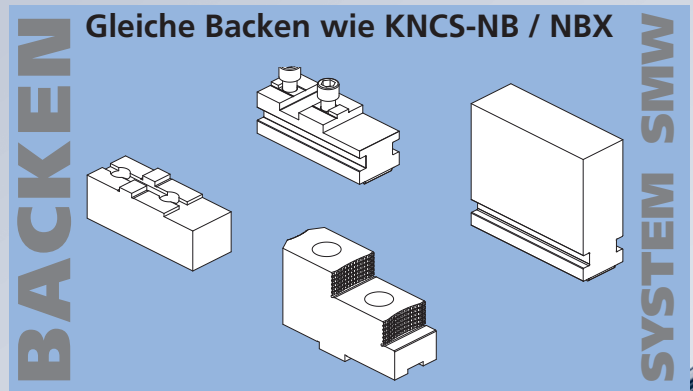
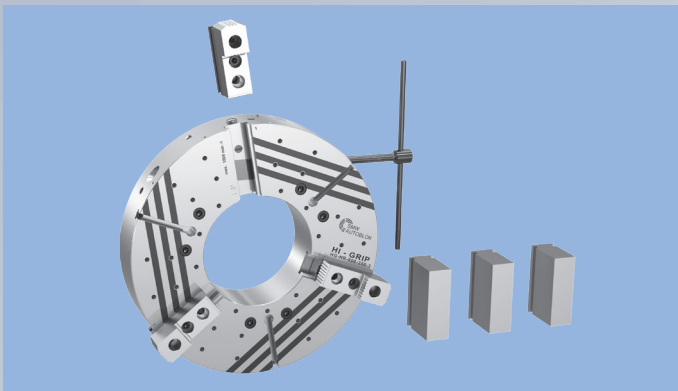

■ Backenwechsel in weniger als 1 Minute

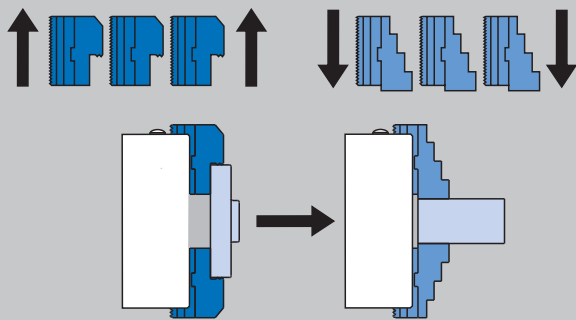

■ Universell, da Backen versetzt oder gewendet werden können = weniger Backensätze

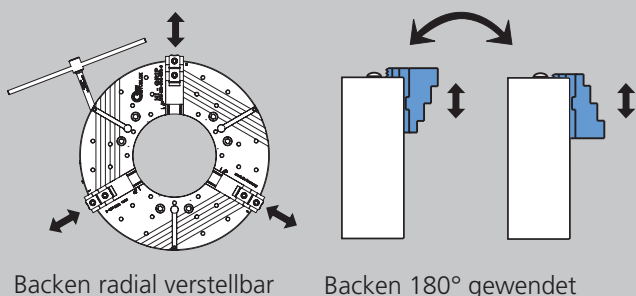

Backen radial verstellbar

Backen 180° gewendet

Flache Spannkraftkurve
für sehr hohe Drehzahlen

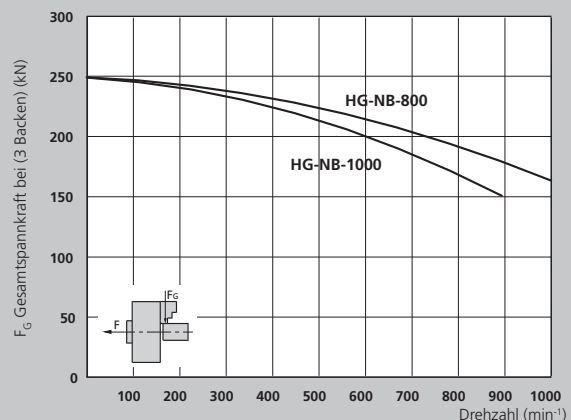

- Die max. statische Spannkraft wird durch Einleitung des max. zulässigen Betätigungs-Drehmoments erreicht. Voraussetzung ist ein neu gewartetes, gereinigtes und mit SMW K05 Fett geschmiertes Futter entsprechend den Angaben in der Betriebsanleitung.
- Die dynamischen Spannkraften der Spannfutter sind mit gehärteten Standard-Stufenbacken gemessen.

⚠ **Sicherheitshinweis / Beschädigungsgefahr**
bei höheren / schwereren Aufsatzbacken oder bei radial über den Futterkörper hinausstehenden Backen, muss das Betätigungs-Drehmoment / die Drehzahl entsprechend reduziert werden.

Kostengünstig durch Verwendung Ihrer vorhandenen Aufsatzbacken:

- SMW-AUTOBLOK
- Autoblok
- Buck
- Forkardt
- Gamet
- Howa
- Kitagawa
- Logansport
- Mario Pinto
- Matsumoto
- Pratt Burnerd
- Röhm
- Rotomors
- Schunk
- Berg
- Woodworth

Falls Ihr Backentyp nicht dabei ist, fragen Sie uns.

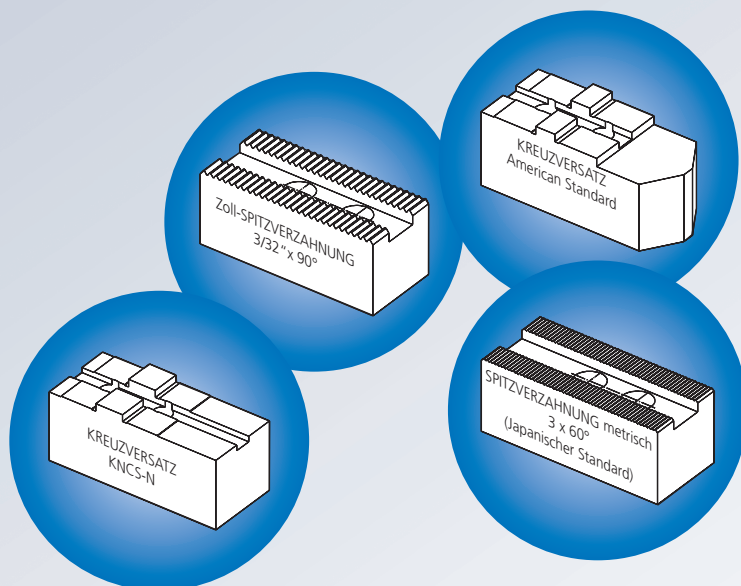

Keilstangenantrieb garantiert höchste Präzision, Rundlauf- und Wiederholspannengenauigkeit sowie höchste Spannkraften

- Sicherheits-Backenausklindung mit Backensicherung

- Backensystem SMW (gleich wie KNCS-NB / KNCS-NBX)

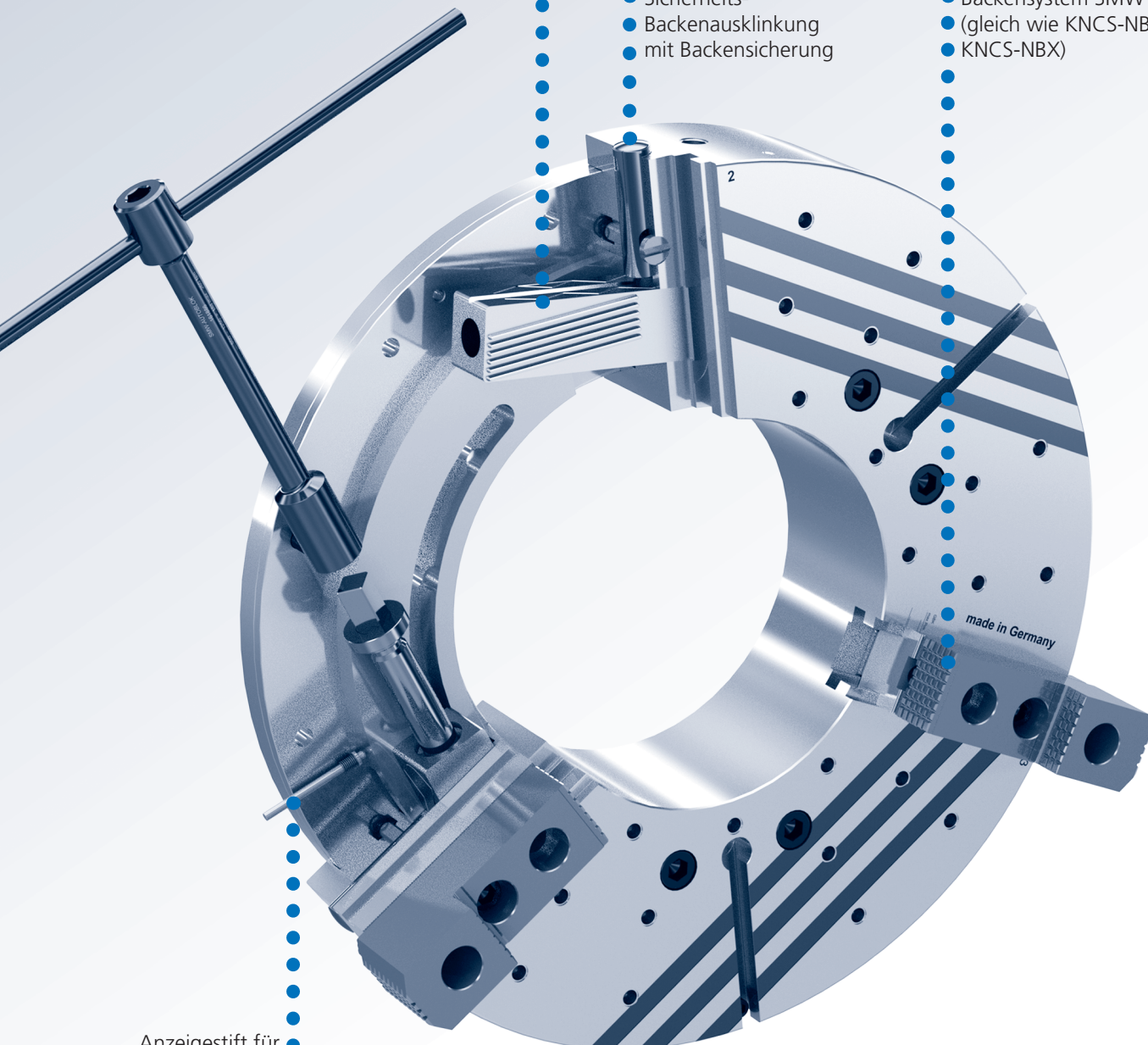

Anzeigestift für nutzbaren Backenhub

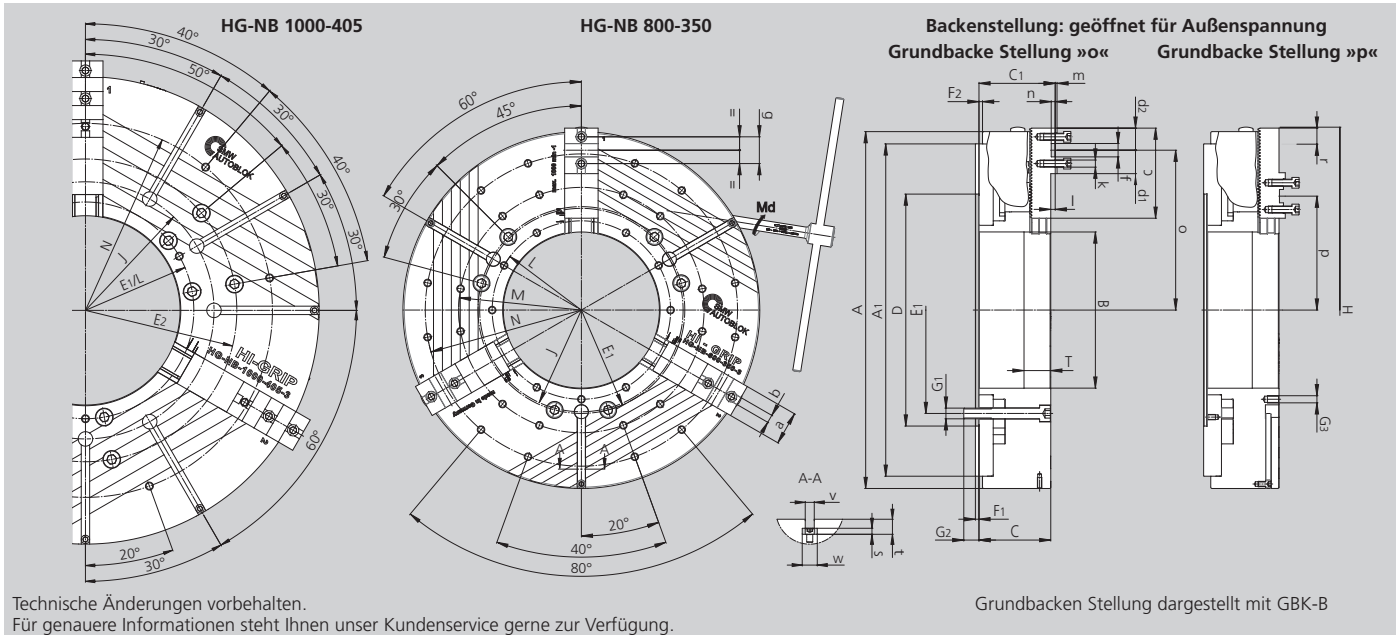

Technische Änderungen vorbehalten.
Für genauere Informationen steht Ihnen unser Kundenservice gerne zur Verfügung.

Grundbacken Stellung dargestellt mit GBK-B

SMW-AUTOBLOK Typ		HG-NB 800-350		HG-NB 1000-405	
Aufnahme	Größe	Z520		Z720	
	A	800		1000	
	A1	745		880	
	B	350		405	
	C	161		161	
	C1	171		171	
	D	520		720	
	E1	463.6		463.6	
	E2	-		647.6	
	F1	8		8	
	F2	8		8	
	G1	M24 (6x)		M24 (12x)	
	G2	34		34	
Gewinde / Gewindetiefe	G3	M16 (33x) / 26		M16 (9x) / 25	
Schwingdurchmesser	H	839		1070	
	J	456		550	
	L	400		463.6	
	M	550		-	
	N	700		800	
	T	60		60	
Grundbacke	-	GBK-B 630		GBK-B 800	
	a	75		75	
	b	18		18	
	c	202		286	
	d1	52.5		113	
	d2	49.5		50.5	
	f	30		30	
	g	60		60	
	k	M16		M16	
	l	10		10	
	m	4		4	
	n	9		9	
Max. / min.	o	368.4 / 277.4		478 / 303	
Max. / min.	p	265.4 / 174.4		293 / 118	
Zahnteilung Grundbacke	-	7		7	
Versatz Grundbacke	r	91		175	
Versatz Grundbacke	Zähne	13		25	
	s	12		12	
	t	30		30	
H8	v	18		18	
	w	30		30	
Nutzhub / Backe	mm	13		13.2	
Max. Gesamtspannkraft	kN	250		250	
Bei max. Drehmoment Md	Nm	350		350	
Drehzahl	min ⁻¹	1000		900	
Masse ohne Backen	kg	475		745	
Massenträgheitsmoment	kg·m ²	45.5		109	

Bestellübersicht

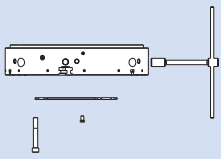

Spindel- aufnahme	Größe	HG-NB 800-350	HG-NB 1000-405
Z-Rand		Z520 161880	Z720 161910

Lieferumfang

Futter + Betätigungsschlüssel + Befestigungsschrauben + 1 Satz Verschlussdeckel für Futterbohrung

Grundbacke Typ

GBK-B

KREUZVERSATZ KNCS-N Standard

Vorhandene Aufsatzbacke

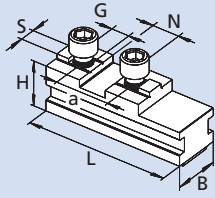
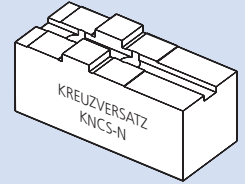

Futter	HG-NB 800-350	HG-NB 1000-405
Id.-Nr.	035902	064604
B	75	75
H	57	57
L	202	286
N	30	30 (2x)
S	18	18
G (metrisch)	M16	M16
a	60	2 x 60

Grundbacke Typ

GBK-BD

SPITZVERZÄHNUNG ZOLL (für SMW-AUTOBLOK Standard Backen)

Vorhandene Aufsatzbacke

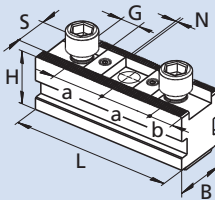
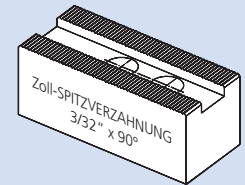

Futter	HG-NB 800-350	HG-NB 1000-405
Id.-Nr.	036295	036296
B	75	75
H	61	61
L	202	286
N	3/32" x 90°	3/32" x 90°
S (Steg)	25.5	25.5
G	M20	M20
a	38 / 38 / 52 / 38	3x38 / 60.7 / 2x38
b	18	17.5

Grundbacke Typ

GBK-BA

KREUZVERSATZ American Standard

Vorhandene Aufsatzbacke

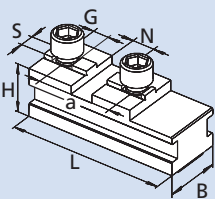
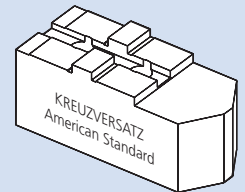

Futter	HG-NB 800-350	HG-NB 1000-405
Id.-Nr.	060562	064590
B	75	75
H	57	57
L	202	286
N	19.02	19.02 (2x)
S	12.7	12.7
G (Zoll)	3/4-10	3/4-10
a	76.2	2 x 76.2

Grundbacke Typ

GBK-BM

SPITZVERZÄHNUNG METRISCH

Vorhandene Aufsatzbacke

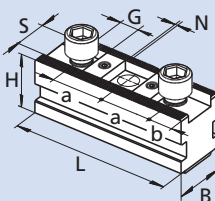
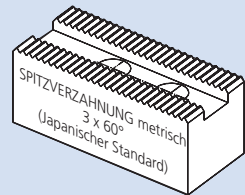

Futter	HG-NB 800-350	HG-NB 1000-405
Id.-Nr.	035917	036708
B	75	75
H	61	61
L	202	286
N	3 x 60°	3 x 60°
S	25	25
G (metrisch)	M20	M20
a	2 x 60	60 / 60 / 70.5 / 60
b	18	17.5

Backe Typ

UVB-B

Weiche, breite Monoblockbacken

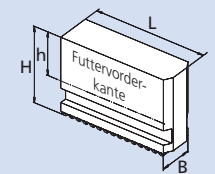

Futter	HG-NB 800/1000
Backe Typ	UVB-B 630
Id.-Nr.	5301060
B	75
H	160
h	105
L	230
kg / Satz	61.5

BACKEN-KATALOG

Anfordern oder
herunterladen unter:
www.smw-autoblok.de