

Centco4 digit-HLW Zubehör

SPITZVERZÄHNUNG
ZOLL

■ Backen*

MHB-D (SPITZVERZ. ZOLL)

Harte Aufsatzbacken umkehrbar

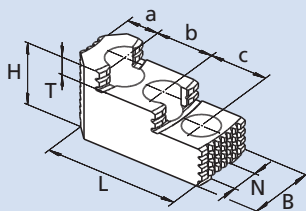

Centco4 digit-HLW	750-4
Backen Typ	MHB-D 251
Id.-Nr.	12083038
Verzahnung	1/16" x 90°
B	45
H	56
L	106.2
T	13.5
N	21
a	26
b	30
c	30
kg / Satz	2.9

MWB-D (SPITZVERZ. ZOLL)

Weiche Aufsatzbacken

Hohe Ausführung

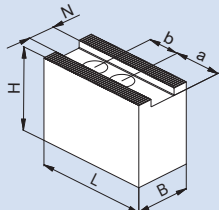

Centco4 digit-HLW	750-4
Backen Typ	MWB-D 250
Id.-Nr.	5319680
Verzahnung	1/16" x 90°
B	50
H	80
L	120
N	21
a	62
b	28
kg / Satz	9.2

AWB-D (SPITZVERZ. ZOLL)

Weiche Aufsatzbacken

Niedere
Ausführung

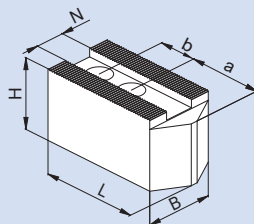

Centco4 digit-HLW	750-4
Backen Typ	AWB-D 250
Id.-Nr.	5319681
Verzahnung	1/16" x 90°
B	50
H	50
L	120
N	21
a	90
b	28
kg / Satz	8.3

SBS-D (SPITZVERZ. ZOLL)

Weiche Segmentbacken

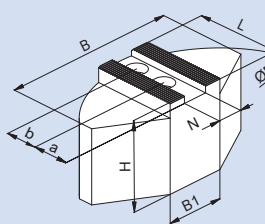

Centco4 digit-HLW	750-4
Backen Typ	SBS-D 600/4
Id.-Nr.	5322250
Verzahnung	1/16" x 90°
B	330
B1	50
D	190
H	85
L	140
N	21
a	75
b	29
kg / Satz	56.3

SBA-D (SPITZVERZ. ZOLL)

Weiche Alu-Segment- backen

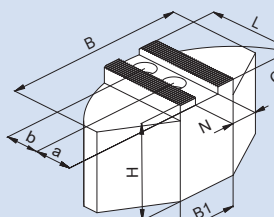

Centco4 digit-HLW	750-4
Backen Typ	SBA-D 600/4
Id.-Nr.	5322254
Verzahnung	1/16" x 90°
B	330
B1	50
D	190
H	85
L	140
N	21
a	75
b	29
kg / Satz	20.1

* SMW-AUTOBLOK empfiehlt, keine Durchmesser zu spannen, die größer als der Futterdurchmesser sind. Bei Fragen steht Ihnen unser Kundenservice gerne zur Verfügung.
SMW-AUTOBLOK Backen-Katalog bestellen oder herunterladen unter: www.smw-autoblok.de

- Spannbereiche*
- Fett

SPITZVERZÄHNUNG
ZOLL

MHB-D (SPITZVERZ. ZOLL)

Harte, umkehrbare Aufsatzbacken

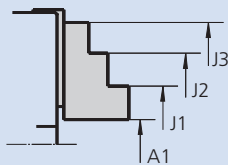
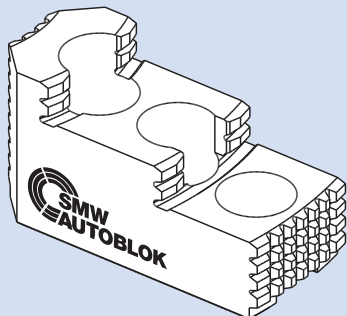

Spannbereiche

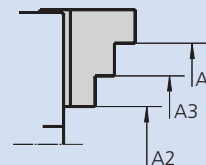

Centco4 digit-HLW	750-4
Backen Typ	MHB-D200
Id.-Nr.	12083038
A1	101-609
A2	-
A3	236-698.5
A4	321-750*
J1	155-662
J2	239-747.5
J3	311-750*

Bemerkung: min. 1 mm Resthub
min. 1 mm Spannhub

* Nicht größer als Futter-Ø

Wichtig für Wartung und sicheren Betrieb Deshalb gleich mitbestellen

Gleitpaste K67

Speziell für die Schmierung von Hand- und Kraftspannfuttern entwickelt



Kartusche 14 Oz. (DIN 1284)
Fettinhalt 500g
Id.-Nr. 10731223

Dose 1000 g
Id.-Nr. 10731224



- Hohe Haftfestigkeit
- Hohe Auswaschbeständigkeit bei Einsatz von Kühlschmieremulsion
- Hohe Tragfähigkeit
- Niedriger Reibungskoeffizient
- Verhindert Passungsrost

Fettpresse

Fettpresse (DIN 1283) für Kartuschen 14 Oz. (DIN 1284)

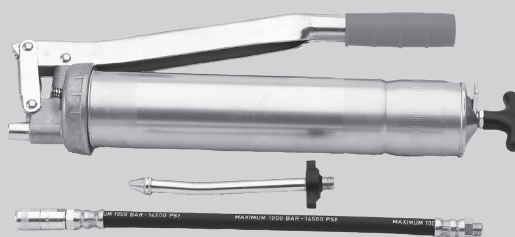

Abschmiereset Id.-Nr. 083726

Lieferumfang

- Fettpresse
- 1 Adapter flexibel für Kegelschmiernippel
- 1 Adapter für Trichterschmiernippel