

ST5-2G

Abgedichteter 5-Achs-Zentrischspanner

Ideal geeignet
für Automation
und Palettensysteme

Abdichtung
zum Schutz vor Verschmutzung

Extra großer Spannbereich
bietet maximale Anwendungsflexibilität
für Außen- und Innenspannung

 SMW
AUTOBLOK

2

Flexible Befestigung
auf dem Maschinentisch
mittels Spannpratzen (optional)

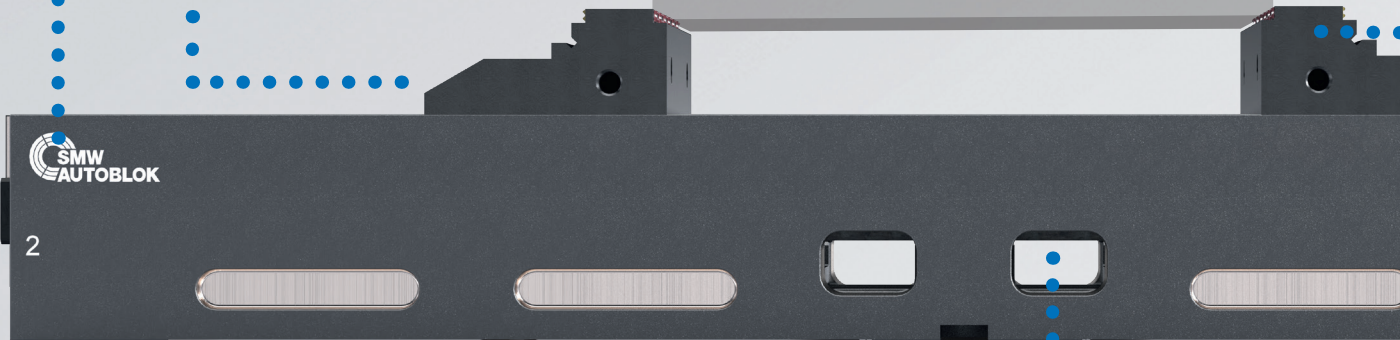
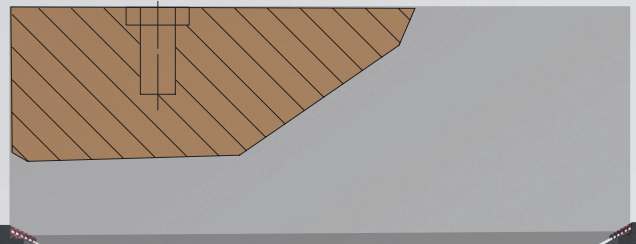
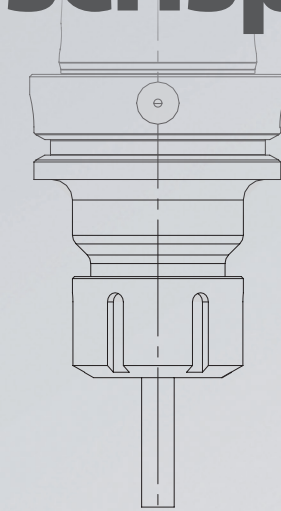

Schnittstellen unten unten

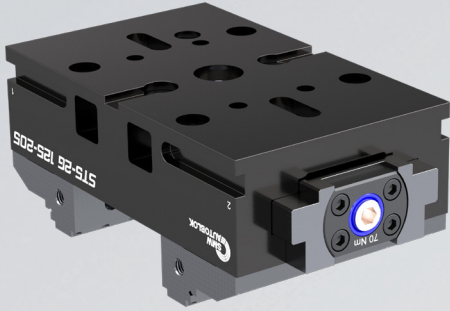

für Nullpunkt-Spannsysteme und Befestigungsbohrungen im Standard

Führung gehärtet und präzisionsgeschliffen

für höchste Präzision und Wiederholgenauigkeit

Basic Aufsatzbacken mit Gripper

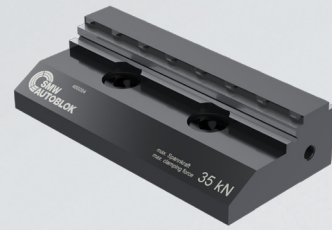

Premium Aufsatzbacken mit SinterGrip

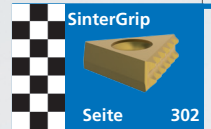
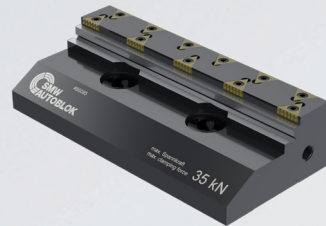

Backenvarianten:

BASIC – mit Gripper Aufsatzbacken

PREMIUM – mit SinterGrip Aufsatzbacken
Wendebacken für randnahes Spannen von Werkstücken ohne Vorprägen

Manuelle Betätigung

Von beiden Seiten abgedichtet, mit hoher Kraftübertragung, bietet hohe Spannkräfte für maximalen Halt des Werkstücks und höchste Prozesssicherheit

ST5-2G 125-480

Schnittstellen

für Nullpunkt-Spannsysteme (ZeroAct, WPS, APS)

Auswurfkanal und Kühlmittelabfuhr

gewährleisten optimalen Späneabfluss

Spannmittel Lexikon

Extra großer Spannbereich

Bietet maximale Anwendungsflexibilität für Außen- und Innenspannung



Spindel

Komplett abgedichtete, vor Schmutz geschützte Spindel.



5-Achs-Bearbeitung

Optimale Zugänglichkeit für die 5-Seitenbearbeitung ohne Störkonturen. Ideal geeignet für Automation und Palettensysteme.



- Abgedichtet – geschützte Spindel
- Zentrisch spannend



Anwendung/Kundennutzen

- Kompaktes Design, für höchste Zugänglichkeit
- Großer Spannbereich, für Außen- und Innenspannung
- Ideal für OP 10 und OP 20
- Selbstzentrierendes Spannen mit höchster Wiederholgenauigkeit
- Umfangreiches Backenprogramm, für einen schnellen und einfachen Anwendungswechsel z.B. SinterGrip
- Unterschiedliche Schnittstellen zur Befestigung integriert

Technische Merkmale

- Abgedichtete Spindel, zum Schutz vor Verschmutzung
- Grundkörper manganphosphatiert, zum Schutz vor Korrosion und Kaltverschweißung
- Seitliche Auswurfkanäle, zum Abtransport von Kühlschmierstoff und Spänen
- Spannkraft: bis zu 18 kN (ST5-2G 080), bis zu 35 kN (ST5-2G 125)
- Manuelle Betätigung von beiden Seiten
- Schnittstellen für Nullpunkt-Spannsysteme

Lieferumfang

- ST5-2G mit Spannschlüssel

Größenvergleich

ST5-2G 080 - 120

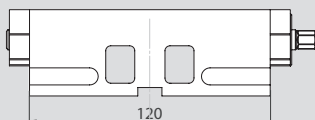

ST5-2G 125 - 170

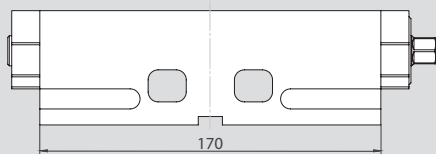

ST5-2G 125 - 205

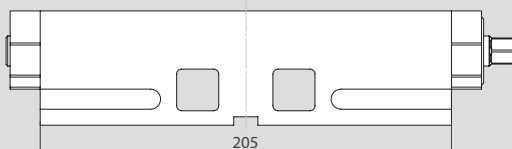

ST5-2G 125 - 320

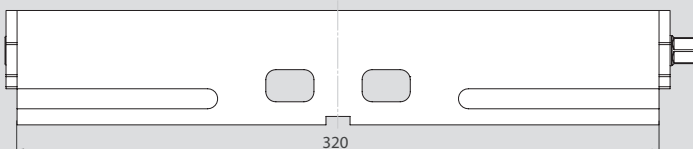

ST5-2G 125 - 480

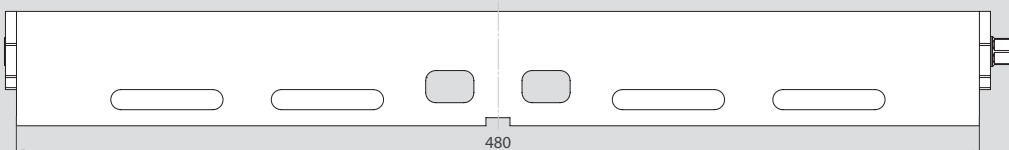

ST5-2G 125 - 625

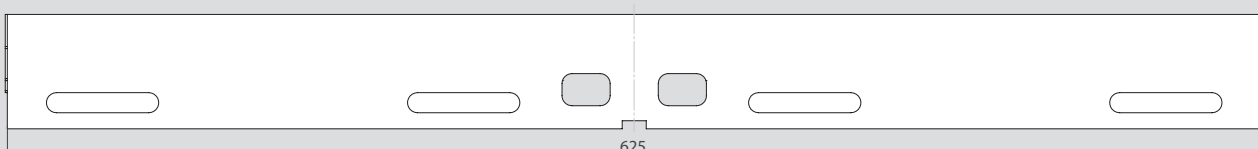

- Abgedichtet – geschützte Spindel
- Zentrisch spannend

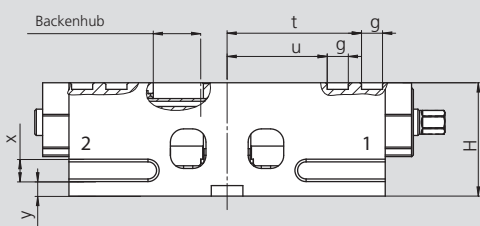
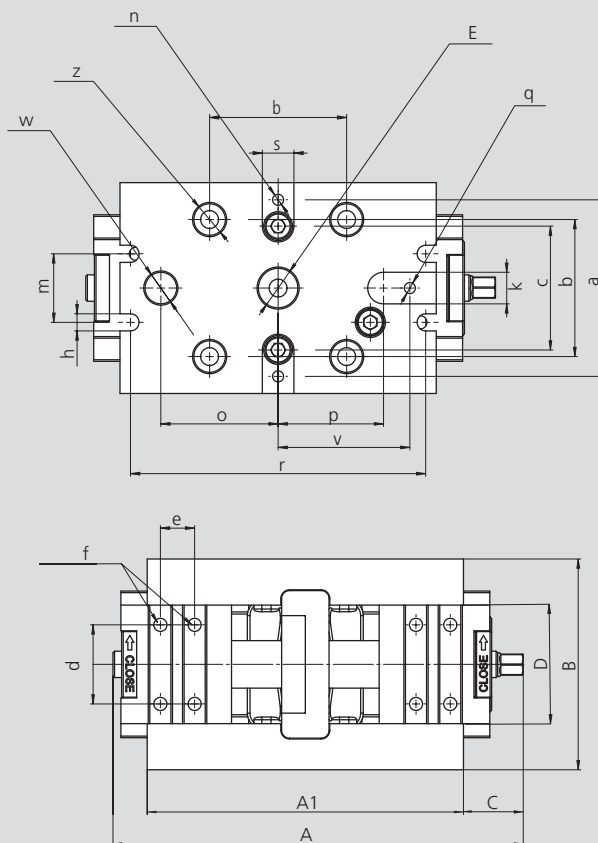
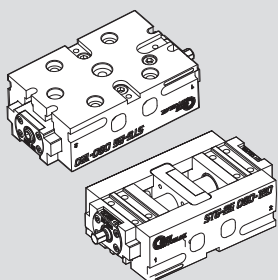

Technische Änderungen vorbehalten. Für genauere Informationen steht Ihnen unser Kundenservice gerne zur Verfügung.

SMW-AUTOBLOK Typ ST5-2G Id.-Nr.	080-120 466065		
Gesamtlänge	A	mm	154
Basislänge	A1	mm	120
Spannerbreite	B	mm	80
	C	mm	22.5
Backenbreite	D	mm	45
Aufnahmepassung / Tiefe / Mittengewinde	E	mm	15H6 / 5.2 / M8x8.5
	H	mm	43
	a	mm	67
	b	mm	52
	c	mm	47
	d	mm	30
	e	mm	13
Gewinde / Gewindetiefe	f	mm	M6 / 9
Nutbreite	g	mm	8
	h	mm	6.5
	k	mm	12H7 / 4.2
	m	mm	26
Befestigungsbohrung	n	mm	M5 / 10
	o	mm	44.5
	p	mm	40
	q	mm	M5 / 10.5
	r	mm	112
	s	mm	12H7 / 4.2
Max. / Min.	t	mm	51 / 33
Max. / Min.	u	mm	38 / 20
	v	mm	50
	w	mm	12H7 / 6.5
	x	mm	8.5 / 3.2
	y	mm	5.5
Zentrierung / Mittengewinde	z	mm	12H7 / 5.2 / M8x8
Max. Spannkraft aller Spannpunkte		kN	18
Bei max. Drehmoment (Md) / Sechskant		Nm	35 / 8
Backenhub pro Backe		mm	18
Gewicht (ohne Aufsatzbacken)		kg	2.49

ST5-2G

5-Achs-Zentrischspanner

Spannbereiche

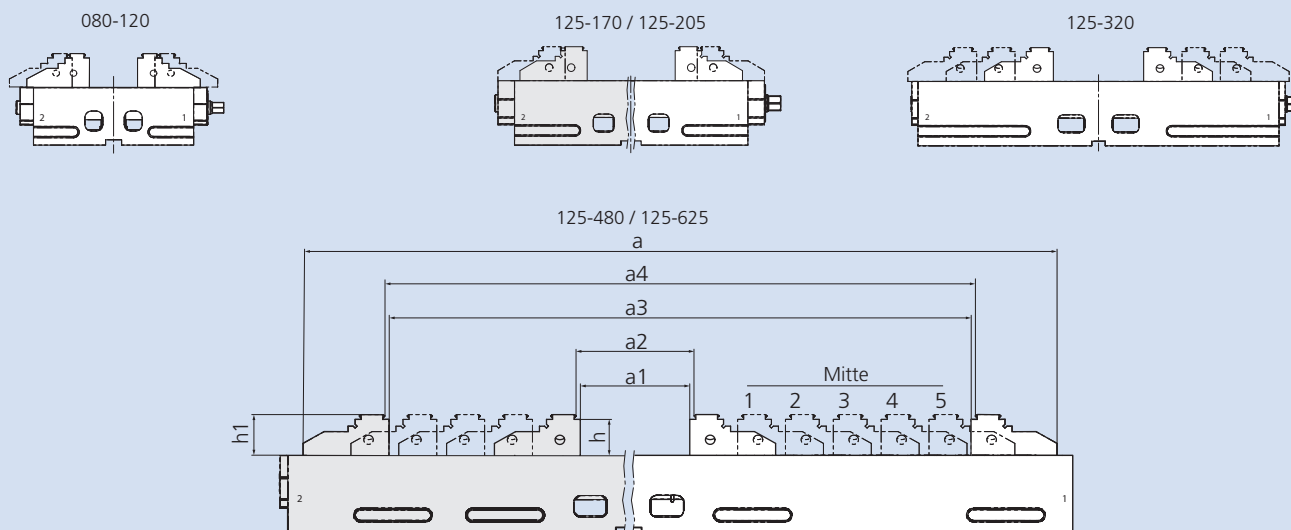

Typ		080-120	125-170	125-205	125-320	125-480	125-625
Störkontur	a	156	202	242	338	474	602
Innenposition	a1	0-36	0-43	0-80	0-80	0-80	0-80
Innenposition	a2	6-42	6-49	6-86	6-86	6-86	6-86
Mitte 1		-	-	-	68-148	68-148	68-148
Mitte 1		-	-	-	74-154	74-154	74-154
Mitte 2		-	-	-	-	136-216	136-216
Mitte 2		-	-	-	-	142-222	142-222
Mitte 3		-	-	-	-	204-284	204-284
Mitte 3		-	-	-	-	210-290	210-290
Mitte 4		-	-	-	-	-	272-352
Mitte 4		-	-	-	-	-	278-358
Mitte 5		-	-	-	-	-	340-420
Mitte 5		-	-	-	-	-	346-426
Außenposition	a3	26-62	40-83	40-120	136-216	272-352	400-480
Außenposition	a4	32-68	46-89	46-126	142-222	278-358	406-486
Auflagehöhe	h	24	26.5	26.5	26.5	26.5	26.5
Backenhöhe	h1	27.5	30	30	30	30	30

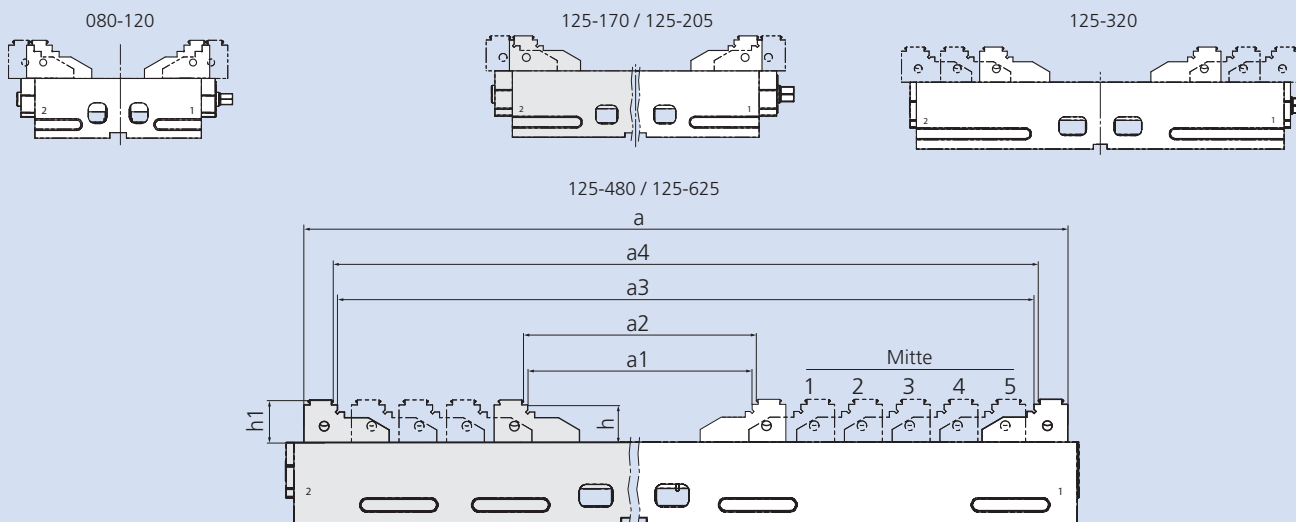

Typ		080-120	125-170	125-205	125-320	125-480	125-625
Störkontur	a	158	210	250	346	482	610
Innenposition	a1	59-95	82-125	82-162	82-162	82-162	82-162
Innenposition	a2	65-101	88-131	88-168	88-168	88-168	88-168
Mitte 1		-	-	-	122-202	150-230	150-230
Mitte 1		-	-	-	128-208	156-236	156-236
Mitte 2		-	-	-	-	218-298	218-298
Mitte 2		-	-	-	-	224-304	224-304
Mitte 3		-	-	-	-	286-366	286-366
Mitte 3		-	-	-	-	292-372	292-372
Mitte 4		-	-	-	-	-	354-434
Mitte 4		-	-	-	-	-	360-440
Mitte 5		-	-	-	-	-	422-502
Mitte 5		-	-	-	-	-	428-508
Außenposition	a3	85-121	122-165	122-202	218-298	354-434	482-562
Außenposition	a4	91-127	128-171	128-208	224-304	360-440	488-568

Lieferumfang ohne Spannbacken bestehend aus:
ST5-2G Zentrischspanner mit Schlüssel

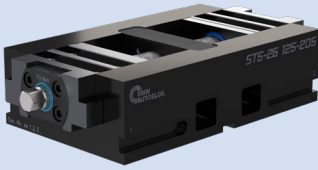

Typ	Spannbereich [mm]	Id.-Nr.
ST5-2G 080-120	0-127	466065
ST5-2G 125-170	0-168	466057
ST5-2G 125-205	0-208	466056
ST5-2G 125-320	0-304	466224
ST5-2G 125-480	0-440	466602
ST5-2G 125-625	0-568	466645

Lieferumfang BASIC bestehend aus:

ST5-2G Zentrischspanner mit Schlüssel
+ 1 Paar Gripper-Aufsatzbacken inkl. Befestigungsschrauben



Typ	Spannbereich [mm]	Id.-Nr.
ST5-2G 080-120	0-127	466110
ST5-2G 125-170	0-168	466058
ST5-2G 125-205	0-208	466120
ST5-2G 125-320	0-304	466260
ST5-2G 125-480	0-440	466600
ST5-2G 125-625	0-568	466640

Lieferumfang PREMIUM STD bestehend aus:

ST5-2G Zentrischspanner mit Schlüssel
+ 1 Paar SinterGrip-Aufsatzbacken inkl. Befestigungsschrauben
+ 12 Stück SinterGrip Spanneinsätze STD inkl. Befestigungsschrauben*
+ 12 Stück Schutzabdeckung*



Typ	Spannbereich [mm]	Id.-Nr.
ST5-2G 080-120*	0-127	466111
ST5-2G 125-170	0-168	466059
ST5-2G 125-205	0-208	466121
ST5-2G 125-320	0-304	466261
ST5-2G 125-480	0-440	466601
ST5-2G 125-625	0-568	466641

Lieferumfang PREMIUM ALU bestehend aus:

ST5-2G Zentrischspanner mit Schlüssel
+ 1 Paar SinterGrip-Aufsatzbacken inkl. Befestigungsschrauben
+ 12 Stück SinterGrip Spanneinsätze ALU inkl. Befestigungsschrauben*
+ 12 Stück Schutzabdeckung*



Typ	Spannbereich [mm]	Id.-Nr.
ST5-2G 080-120*	0-127	466111A
ST5-2G 125-170	0-168	466059A
ST5-2G 125-205	0-208	466121A
ST5-2G 125-320	0-304	466261A
ST5-2G 125-480	0-440	466601A
ST5-2G 125-625	0-568	466641A

Lieferumfang PREMIUM HRC bestehend aus:

ST5-2G Zentrischspanner mit Schlüssel
+ 1 Paar SinterGrip-Aufsatzbacken inkl. Befestigungsschrauben
+ 12 Stück SinterGrip Spanneinsätze HRC inkl. Befestigungsschrauben*
+ 12 Stück Schutzabdeckung*



Typ	Spannbereich [mm]	Id.-Nr.
ST5-2G 080-120*	0-127	466111H
ST5-2G 125-170	0-168	466059H
ST5-2G 125-205	0-208	466121H
ST5-2G 125-320	0-304	466261H
ST5-2G 125-480	0-440	466601H
ST5-2G 125-625	0-568	466641H

* 8 Stück enthalten