

- Design compatto, Corpo ermeticamente protetto
- Guida doppia del braccio centrale per sopportare carichi pesanti
- Perni eccentrici di regolazione e lavaggio dei rulli

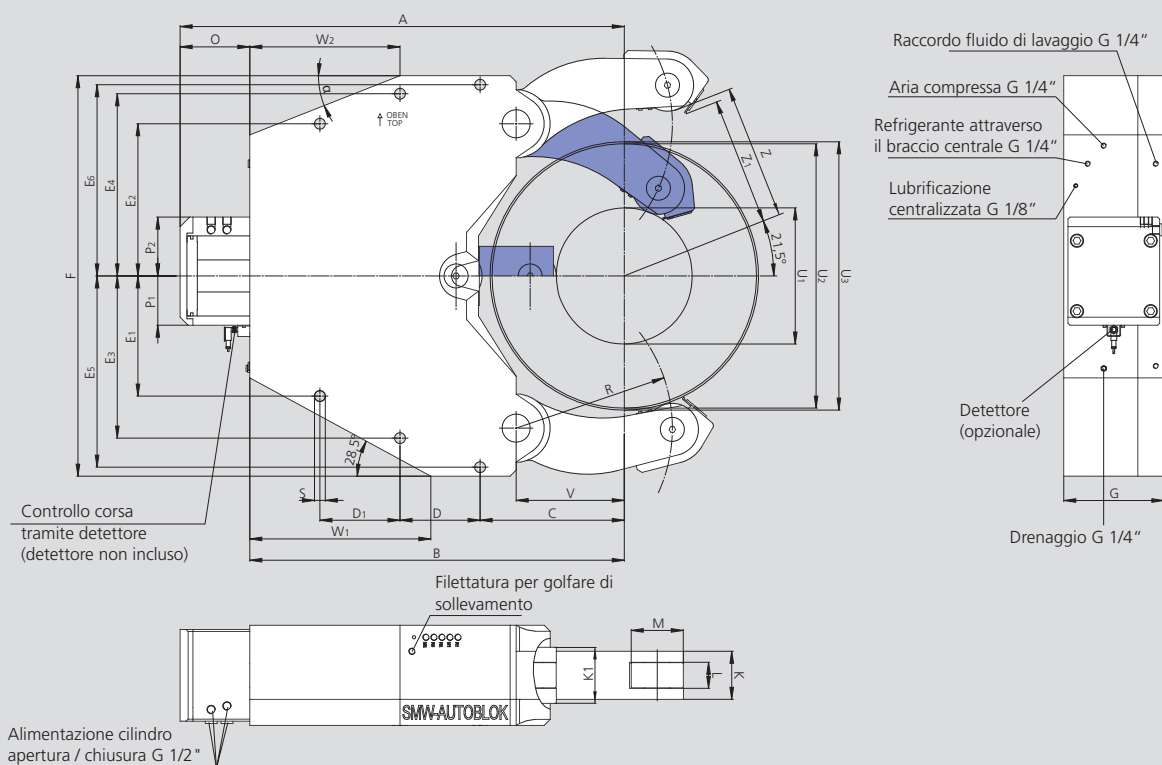

Con riserva di modifiche tecniche.  
Per maggiori informazioni contattare l'ufficio tecnico SMW-AUTOBLOK.

Modello SMW-AUTOBLOK		KA 7	KA 7.1
Capacità di ser. con raschiatore anti-trucioli con ugelli	U1	340	650
	U2	660	910
Diametro spostamento assiale max.	U3	670	916
Caricamento verticale senza coperchio anti-trucioli a molla	Z	347.6	472
Caricamento verticale con coperchio antitrucioli a molla	Z1	330.7	456
	A	1109	1165
	B	935	1015
	C	360	450
	D	210	220
	D1	210	220
	E1	300	240
	E2	380	320
	E3	405	365
	E4	455	415
	E5	477.5	477.5
	E6	477.5	477.5
	F	1000	1000
	G	250	250
Largezza bracci laterali	K	120	120
Largezza braccio centrale	K1	140	140
	L	65	65
	M	130	130
	O	174	150
	P1	123	123
	P2	147	147
	R	390	530
	S	27	27
	V	270	390
	W1	452	522
	W2	375	485
	$\alpha$	21.5°	22°
Superficie pistone	cm <sup>2</sup>	314	314
Pressione di esercizio min./max.	bar	80	80
Forza di serraggio massima/rullo	daN	8500	8500
Precisione di serraggio in tutto il campo di presa	mm	0.08	0.08
Ripetibilità	mm	0.03	0.03
Velocità periferica massima dei rulli	m/min	560	560
Massa approssimativa	kg	975	896









- Guida all'ordine
- Accessori
- Particolari soggetti ad usura

### Lunetta KA con controllo corsa tramite detettore (detettore non incluso)\*\*

Dimensione lunetta		KA 7	KA 7.1
KA-M lubrificazione manuale	Cod.	222901	222951
KA-Z lubrificazione centralizzata	Cod.	222900	222950
KA-OLD lubrificazione centralizzata olio + aria	Cod.	222902	222952
KA-F lubrificazione centralizzata a grasso	Cod.	222903	222953

## Modello KA

◆ identifica particolari soggetti ad usura, per i quali è raccomandata una scorta

Dimensione lunetta		KA 7	KA 7.1
Centralina per lubrificazione centralizzata olio Contenuto 2.7 l, 220 V *,**		088707	088707
Centralina per lubrificazione centralizzata olio + aria Contenuto 2.7 l, 220 V *,**		088708	088708
Detettore induttivo di prossimità		087926	087926
Raschiatore anti-trucioli con ugelli refrigerante/aria		222944	222944
Raschietto raschiatore anti-trucioli con ugelli refrigerante/aria	 ◆	222994	222994
Raschiatore per rullo centrale	 ◆	202358	202358
Rulli cilindrici	 ◆	028525	028525
Sistema di regolazione 1 Serie = 3 pz.		205696	205696

\* Specificare la tensione desiderata al momento dell'ordine

\*\* Disponibile su richiesta 110 V

\*\*\* Controllo corsa aperto / chiuso su richiesta. La lunetta standard ha solo il segnale „lunetta aperta“.