

- Corpo ermeticamente protetto
- Canali di lavaggio integrati
- Sistema di controllo corsa lineare oppure tramite detettore

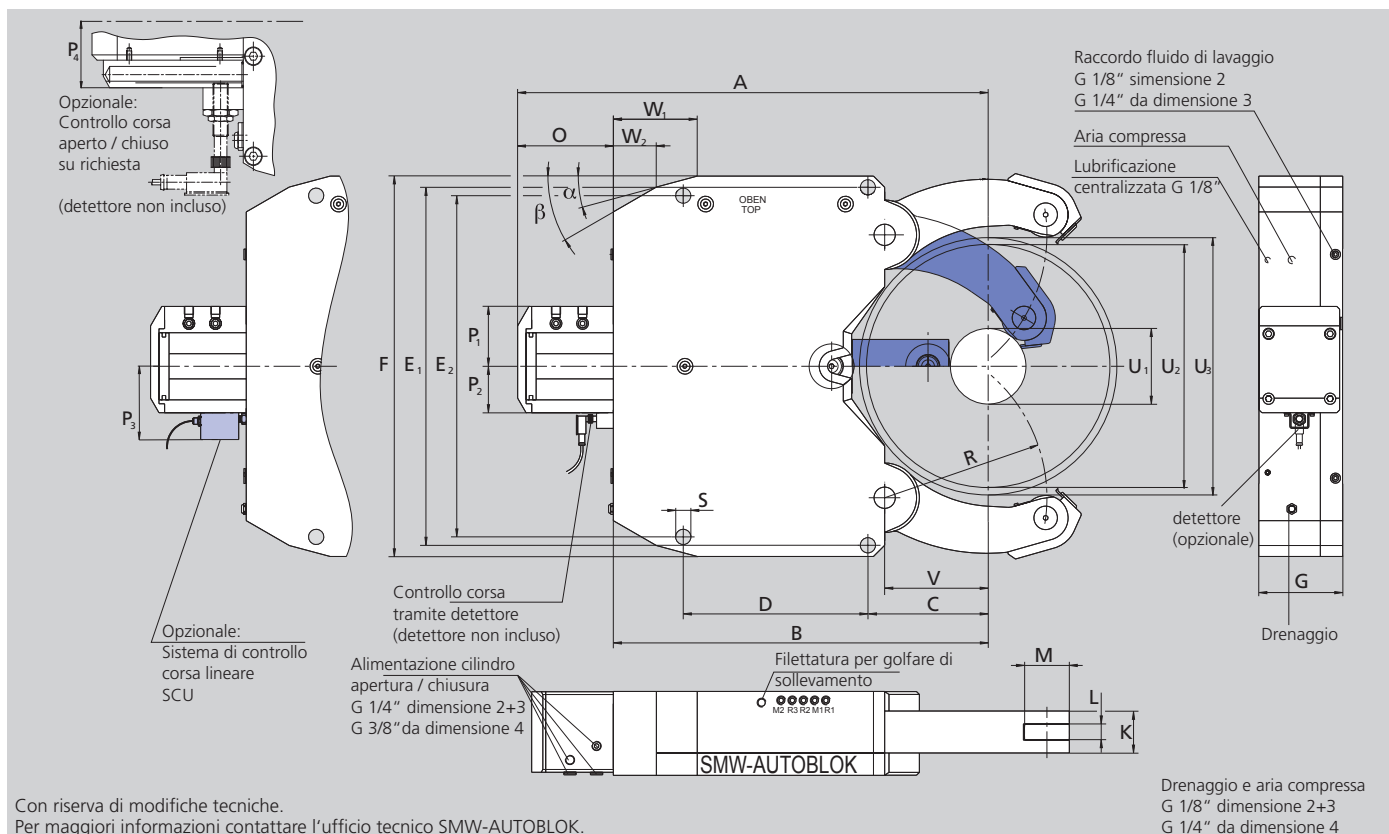

Modello SMW-AUTOBLOK Dim.		K 2	K 3	K 4	K 4.1	K 5	K 5.1	K 6	K 6.1
Capacità di ser. con raschiatore anti-truciolli con ugelli	U1	25	65	52	90	80	100	135	215
	U2	180	235	280	330	390	410	460	510
Diametro spostamento assiale max.	U3	188	242	285	331	404	424	464	512
	A	400	443	582	612	753	763	816	815.5
	B	305	355	460	490	607	617	670	680
	C	120	150	168	198	230	240	215	245
	D	120	140	180	180	240	240	330	300
	E1	270	312	360	360	445	445	640	640
	E2	270	312	360	360	445	445	610	610
	F	295	345	400	400	485	485	680	680
	G	75	105	125	125	150	150	150	150
	K	35	45	60	60	75	75	75	75
Larghezza dei rulli	L	19	25	25	25	29	29	29	29
Diametro dei rulli	M	35	47	52	52	62	62	80	80
	O	95	88	122	122	146	146	146	135.5
	P1	63	92	91	91	97	97	107	107
	P2	40	62	67	67	73	73	83	83
	P3	82	104	109	109	115	115	125	125
	P4	-	-	91	91	97	97	107	107
	R	124	155	200	228	265	275	290	310
	S	14	18	23	23	23	23	27	27
	V	90	115	140	170	195	205	185	215
	W1	50	50	110	110	130	130	150	155
	α	10	15°	15°	15°	15°	15°	15°	20°
	W2	26.1	10	59.8	59.8	50.6	50.6	77	87.1
	β	35°	30°	30°	30°	30°	30°	30°	30°
Superficie pistone*	cm ²	19.6	38.5	63	63	78	78	113	113
Pressione di esercizio min./max.	bar	8/70	8/80	8/70	8/70	8/80	8/80	8/80	8/80
Forza di serraggio massima/rullo	daN	450	1000	1500	1500	2000	2000	3000	3000
Precisione di serraggio in tutto il campo di presa	mm	0.03	0.05	0.06	0.06	0.07	0.07	0.07	0.07
Ripetibilità	mm	0.005	0.007	0.007	0.007	0.01	0.01	0.01	0.01
Velocità periferica massima dei rulli	m/min	800	725	715	715	600	600	560	560
Massa approssimativa	kg	52	64	114	116	209	209	335	330

* Cilindri che differiscono dallo standard disponibile su richiesta.

- Guida all'ordine
- Accessori
- Particolari soggetti ad usura

Lunetta K con controllo corsa tramite detettore (detettore non incluso)***

Dimensione lunetta		2	3	4	4.1	5	5.1	6	6.1
K-M lubrificazione manuale	Cod.	223566	127251	129901	129121	127485	127559	127491	127497
K-Z lubrificazione centralizzata	Cod.	223565	127252	129900	129120	127484	127558	127490	127496
K-OLD lubrificazione centralizzata olio + aria	Cod.	223567	127253	129902	129122	127486	127560	127492	127498
K-F lubrificazione centralizzata a grasso	Cod.	223568	220200	129903	129400	221815	221100	223494	223495

Lunetta K con sistema di controllo corsa lineare SCU, output 4-20 mA













Dimensione lunetta		2	3	4	4.1	5	5.1	6	6.1
K-M lubrificazione manuale	Cod.	su richiesta	127266	221401	221409	124981	124984	124987	124990
K-Z lubrificazione centralizzata	Cod.	su richiesta	127265	221400	221408	124980	124983	124986	124989
K-OLD lubrificazione centralizzata olio + aria	Cod.	su richiesta	127267	221402	221410	124982	124985	124988	124991
K-F lubrificazione centralizzata a grasso	Cod.	su richiesta	su richiesta	221403	221411	su richiesta	su richiesta	su richiesta	su richiesta

Lunetta K con sistema di controllo corsa lineare SCU, output 0-10 V

Dimensione lunetta		2	3	4	4.1	5	5.1	6	6.1
K-M lubrificazione manuale	Cod.	su richiesta	127269	221405	221413	125120	125123	125126	125129
K-Z lubrificazione centralizzata	Cod.	su richiesta	127268	221404	221412	125119	125122	125125	125128
K-OLD lubrificazione centralizzata olio + aria	Cod.	su richiesta	127270	221406	221414	125121	125124	125127	125130
K-F lubrificazione centralizzata a grasso	Cod.	su richiesta	su richiesta	221407	221415	su richiesta	su richiesta	su richiesta	su richiesta

Modello K

◆ identifica particolari soggetti ad usura, per i quali è raccomandata una scorta

Dimensione lunetta		2	3	4	4.1	5	5.1	6	6.1
Centralina per lubrificazione centralizzata olio Contenuto 2.7 l, 220 V *, **		088707	088707	088707	088707	088707	088707	088707	088707
Centralina per lubrificazione centralizzata olio + aria Contenuto 2.7 l, 220 V *, **		088708	088708	088708	088708	088708	088708	088708	088708
Sistema eccentrico di regolazione centratura (2 pz. per lunetta) lubrificazione man./centralizzata		127237	127240	128474	128474	125612	125612	124894	124894
Detettore induttivo di prossimità		087926	087926	087926	087926	087926	087926	087926	087926
Raschiatore anti-trucioli con ugelli refrigerante/aria		128106	124024	125797	125797	125816	125816	125837	125837
Raschietto per raschiatore con ugelli refrigerante/aria	 ◆	128108	124026	126904	126904	126888	126888	126694	126694
Raschiatore per rullo centrale	 ◆	200154	198950	200151	200151	200152	200152	203268	203268
Rulli cilindrici	 ◆	016952	016951	016953	016953	018345	018345	026594	026594
Rulli sferici per lunette a seguire	 ◆	017658	018433	018443	018443	019545	019545	121302	121302
Rulli in plastica ****	 ◆	029451	023443	023672	023672	023650	023650	su richiesta	su richiesta
Raschiatore anti-truciolo in 2 pezzi, per rulli in plastica	 ◆	204211	204212	204214	204214	204216	204216	-	-
Rulli in carburo	 ◆	129223	129225	220918	220918	222038	222038	su richiesta	su richiesta
Sistema di regolazione 1 Serie = 3 pz.		200178	200178	200179	200179	200179	200179	200179	200179

* Specificare la tensione desiderata al momento dell'ordine

** Disponibile su richiesta 110 V.

*** Controllo corsa aperto / chiuso su richiesta. La lunetta standard ha solo il segnale „lunetta aperta“.

**** Attenzione: Ridurre la forza di serraggio! Si prega riferirsi al valore di forza di serraggio indicata sul rullo.